



DAIKIN ROOM AIR CONDITIONER

ΕΓΧΕΙΡΙΔΙΟ ΛΕΙΤΟΥΡΓΙΑΣ

INVERTER **R32**

ΜΟΝΤΕΛΑ

- FTXJ20MV1BW
- FTXJ25MV1BW
- FTXJ35MV1BW
- FTXJ50MV1BW

- FTXJ20MV1BS
- FTXJ25MV1BS
- FTXJ35MV1BS
- FTXJ50MV1BS



Χαρακτηριστικά

Για την άνεσή σας και την εξοικονόμηση ενέργειας



ΕΞΥΠΝΟΣ ΑΙΣΘΗΤΗΡΑΣ ΠΑΡΟΥΣΙΑΣ

Ο ΕΞΥΠΝΟΣ ΑΙΣΘΗΤΗΡΑΣ ΠΑΡΟΥΣΙΑΣ ανιχνεύει την κίνηση ανθρώπων σε έναν χώρο. Αν δεν υπάρχει κανένα άτομο στο χώρο για πάνω από 20 λεπτά, η λειτουργία μεταβαίνει αυτόματα στη λειτουργία εξοικονόμησης ενέργειας. ▶ Σελίδα 15



ΕΒΔΟΜΑΔΙΑΙΟΣ ΧΡΟΝΟΔΙΑΚΟΠΤΗΣ

Μπορείτε να αποθηκεύσετε έως και 4 ρυθμίσεις χρονοδιακόπτη για κάθε ημέρα της εβδομάδας ανάλογα με τις συνήθειες της οικογένειάς σας. Ο ΕΒΔΟΜΑΔΙΑΙΟΣ ΧΡΟΝΟΔΙΑΚΟΠΤΗΣ σας παρέχει τη δυνατότητα να ορίζετε το χρόνο ενεργοποίησης/ απενεργοποίησης και την επιθυμητή θερμοκρασία. ▶ Σελίδα 23

Άλλες λειτουργίες



ΑΝΕΤΗ ΡΟΗ ΑΕΡΑ

Η κατεύθυνση της ροής αέρα ορίζεται προς τα επάνω κατά τη λειτουργία ΨΥΞΗΣ και προς τα κάτω κατά τη λειτουργία ΘΕΡΜΑΝΣΗΣ. Αυτή η λειτουργία αποτρέπει την κατεύθυνση του ψυχρού ή του θερμού αέρα απευθείας στο σώμα σας. ▶ Σελίδα 15



ΑΘΟΥΡΥΒΗ ΛΕΙΤΟΥΡΓΙΑ ΕΞΩΤΕΡΙΚΗΣ ΜΟΝΑΔΑΣ

Η ΑΘΟΥΡΥΒΗ ΛΕΙΤΟΥΡΓΙΑ ΕΞΩΤΕΡΙΚΗΣ ΜΟΝΑΔΑΣ μειώνει τη στάθμη θορύβου της εξωτερικής μονάδας. Αυτή η λειτουργία είναι χρήσιμη όταν πρέπει να μειώσετε το θόρυβο, για να μην ενοχλείτε τους γείτονές σας. ▶ Σελίδα 19

Περιεχόμενα

■ Διαβάστε πριν από τη χρήση

Προφυλάξεις ασφάλειας	3
Ονομασία εξαρτημάτων	5
Προετοιμασία πριν από τη λειτουργία	9

■ Λειτουργία

 Λειτουργία ΑΥΤΟΜΑΤΗ · ΑΦΥΓΡΑΝΣΗ · ΨΥΞΗ · ΘΕΡΜΑΝΣΗ · ΑΝΕΜΙΣΤΗΡΑΣ	11
 Ρύθμιση της κατεύθυνσης ροής αέρα και της παροχής αέρα	13
 Λειτουργία ΑΝΕΤΗΣ ΡΟΗΣ ΑΕΡΑ/ ΕΞΥΠΝΟΥ ΑΙΣΘΗΤΗΡΑ ΠΑΡΟΥΣΙΑΣ	15
 ΔΥΝΑΜΙΚΗ λειτουργία	18
 Λειτουργία ΕΞΟΙΚΟΝΟΜΗΣΗΣ/ ΑΘΟΥΡΥΒΗ ΛΕΙΤΟΥΡΓΙΑ ΕΞΩΤΕΡΙΚΗΣ ΜΟΝΑΔΑΣ	19
 Λειτουργία ΧΡΟΝΟΔΙΑΚΟΠΤΗ ΑΠΕΝΕΡΓΟΠΟΙΗΣΗΣ	21
 Λειτουργία ΧΡΟΝΟΔΙΑΚΟΠΤΗ ΕΝΕΡΓΟΠΟΙΗΣΗΣ	22
 Λειτουργία ΕΒΔΟΜΑΔΙΑΙΟΥ ΧΡΟΝΟΔΙΑΚΟΠΤΗ.....	23

■ Συντήρηση

Συντήρηση και καθαρισμός	29
--------------------------------	----

■ Αντιμετώπιση προβλημάτων

Αντιμετώπιση προβλημάτων	33
--------------------------------	----

Το αγγλικό κείμενο είναι οι πρωτότυπες οδηγίες. Οι άλλες γλώσσες είναι μεταφράσεις των πρωτότυπων οδηγιών.



ΕΞΟΙΚΟΝΟΜΗΣΗ

Αυτή η λειτουργία επιτρέπει την αποτελεσματική λειτουργία της μονάδας περιορίζοντας τη μέγιστη κατανάλωση ενέργειας. Είναι χρήσιμη όταν χρησιμοποιείτε ταυτόχρονα το κλιματιστικό και άλλες ηλεκτρικές συσκευές. ►Σελίδα 19

Προφυλάξεις ασφάλειας



Διαβάστε προσεκτικά τις προφυλάξεις στο παρόν εγχειρίδιο προτού θέσετε σε λειτουργία τη μονάδα.



Αυτή η συσκευή έχει πληρωθεί με ψυκτικό R32.

- Φυλάξτε αυτό το εγχειρίδιο σε σημείο όπου θα μπορεί να το βρει εύκολα ο χρήστης.
- Διαβάστε προσεκτικά τις προφυλάξεις στο παρόν εγχειρίδιο προτού θέσετε τη μονάδα σε λειτουργία.
- Αυτή η συσκευή προορίζεται για χρήση από εξειδικευμένους ή καταρτισμένους χρήστες σε καταστήματα, στην ελαφρά βιομηχανία και σε αγροκτήματα ή για εμπορική και οικιακή χρήση από μη ειδικούς.
- Η στάθμη ηχητικής πίεσης είναι χαμηλότερη από 70 dB (A).
- Οι προφυλάξεις που περιγράφονται στο παρόν ταξινομούνται στις κατηγορίες ΠΡΟΕΙΔΟΠΟΙΗΣΗ και ΠΡΟΣΟΧΗ. Και οι δυο κατηγορίες περιέχουν σημαντικές πληροφορίες σχετικά με την ασφάλεια. Σιγουρευτείτε ότι ακολουθείτε όλες τις προφυλάξεις χωρίς παράλειψη.



ΠΡΟΕΙΔΟΠΟΙΗΣΗ

Αν δεν ακολουθήσετε σωστά αυτές τις οδηγίες, μπορεί να προκληθεί ανθρώπινος τραυματισμός ή θάνατος.



ΠΡΟΣΟΧΗ

Αν δεν τηρήσετε σωστά αυτές τις οδηγίες, μπορεί να προκληθεί βλάβη στον εξοπλισμό ή ανθρώπινος τραυματισμός, που μπορεί να είναι σοβαρός ανάλογα με τις συνθήκες.



Μην επιχειρήσετε ποτέ την αναφερόμενη ενέργεια.



Τηρείτε οπωσδήποτε τις οδηγίες.



Δημιουργήστε οπωσδήποτε μια σύνδεση γείωσης.

- Μετά την ανάγνωση, φυλάξτε το εγχειρίδιο σε προσιτό μέρος, για να το συμβουλευέστε όποτε χρειάζεται. Επιπλέον, βεβαιωθείτε ότι κατά τη μεταβίβαση σε νέο χρήστη, θα του παραδοθεί επίσης και το εγχειρίδιο.



ΠΡΟΕΙΔΟΠΟΙΗΣΗ



- Η συσκευή πρέπει να φυλάσσεται σε χώρο όπου δεν υπάρχουν πηγές ανάφλεξης σε συνεχή λειτουργία (για παράδειγμα, γυμνές φλόγες, συσκευή αερίου σε λειτουργία ή ηλεκτρική θερμάστρα σε λειτουργία).
- Προκειμένου να αποφεύγετε την πρόκληση πυρκαγιάς, έκρηξης ή τραυματισμού, μην χειρίζεστε τη μονάδα, όταν εντοπίζονται επιβλαβή αέρια (π.χ. εύφλεκτα ή διαβρωτικά) κοντά στη μονάδα.
- Δώστε προσοχή στο ότι η παρατεταμένη, άμεση έκθεση στον αέρα ψύξης ή θέρμανσης από το κλιματιστικό, ή στον αέρα που είναι πάρα πολύ κρύος ή πάρα πολύ θερμός μπορεί να είναι επικίνδυνη για τη σωματική κατάσταση και την υγεία σας.
- Μην τοποθετείτε αντικείμενα, όπως ράβδους ή τα δάχτυλά σας κλπ. στην είσοδο ή την έξοδο αέρα. Κατά την επαφή με τα πτερύγια του ανεμιστήρα του κλιματιστικού τα οποία περιστρέφονται με υψηλή ταχύτητα ενδέχεται να προκληθεί βλάβη του προϊόντος ή τραυματισμός.
- Μην επιχειρήσετε να επισκευάσετε, να αποσυναρμολογήσετε, να επανεγκαταστήσετε ή να τροποποιήσετε το κλιματιστικό μόνοι σας, επειδή ενδέχεται να προκληθεί διαρροή νερού, ηλεκτροπληξία ή πυρκαγιά.
- Μην χρησιμοποιείτε εύφλεκτα σπρέι κοντά στο κλιματιστικό, καθώς ενδέχεται να προκληθεί πυρκαγιά.
- Μην χρησιμοποιείτε άλλο ψυκτικό εκτός από αυτό που υποδεικνύεται στην εξωτερική μονάδα (R32) κατά την εγκατάσταση, τη μετακίνηση ή την επισκευή. Η χρήση άλλων ψυκτικών ενδέχεται να προκαλέσει πρόβλημα ή βλάβη της μονάδας και τραυματισμό.
- Για να αποτρέψετε τυχόν ηλεκτροπληξία, μην χειρίζεστε τη συσκευή με βρεγμένα χέρια.



- Κίνδυνος πυρκαγιάς σε περίπτωση διαρροής ψυκτικού. Εάν το κλιματιστικό δεν λειτουργεί σωστά, δηλαδή δεν παράγει αέρα ψύξης ή θέρμανσης, η αιτία μπορεί να είναι διαρροή ψυκτικού. Επικοινωνήστε με την τοπική αντιπροσωπεία για βοήθεια. Το ψυκτικό μέσα στο κλιματιστικό είναι ασφαλές και κανονικά δεν διαρρέει. Ωστόσο, σε περίπτωση διαρροής, η άμεση επαφή με γυμνή επιφάνεια καυστήρα, θερμαντικού σώματος ή φούρνου πιθανόν να προκαλέσει την παραγωγή επιβλαβών αερίων. Μην χρησιμοποιείτε το κλιματιστικό η επισκευή της διαρροής να πιστοποιηθεί από εξουσιοδοτημένο προσωπικό σέρβις.
- Μην επιχειρήσετε να εγκαταστήσετε ή να επισκευάσετε μόνοι σας το κλιματιστικό. Οι εσφαλμένες εργασίες ενδέχεται να προκαλέσουν διαρροή νερού, ηλεκτροπληξία ή πυρκαγιά. Παρακαλούμε επικοινωνήστε με την τοπική αντιπροσωπεία ή με εξειδικευμένο προσωπικό για εργασίες εγκατάστασης και συντήρησης.
- Όταν το κλιματιστικό δυσλειτουργεί (και εκπέμπει μια οσμή πυρκαγιάς κλπ.) απενεργοποιήστε τη μονάδα και απευθυνθείτε στον τοπικό σας αντιπρόσωπο. Η παρατεταμένη λειτουργία κάτω από παρόμοιες συνθήκες μπορεί να οδηγήσει σε βλάβη, ηλεκτροπληξία ή πυρκαγιά.
- Βεβαιωθείτε ότι έχετε εγκαταστήσει έναν διακόπτη γείωσης. Αν δεν τοποθετήσετε διακόπτη γείωσης, μπορεί να προκληθεί ηλεκτροπληξία ή πυρκαγιά.



- Βεβαιωθείτε ότι γειώσατε τη μονάδα. Μην γειώσετε τη μονάδα σε σωλήνα παροχής, αγωγό αλεξικέρανου ή τηλεφωνική γείωση. Η εσφαλμένη γείωση μπορεί να προκαλέσει ηλεκτροπληξία.



ΠΡΟΣΟΧΗ



- Μην χρησιμοποιείτε το κλιματιστικό για διαφορετική χρήση από αυτή που προορίζεται. Μην χρησιμοποιείτε το κλιματιστικό για ψύξη οργάνων ακριβείας, τροφίμων, φυτών, ζώων ή έργα τέχνης, καθώς αυτό μπορεί να επηρεάσει δυσμενώς την απόδοση, την ποιότητα ή/και τη διάρκεια ζωής του σχετικού αντικειμένου.

Προφυλάξεις ασφάλειας



- Μην εκθέτετε φυτά ή ζώα στην άμεση ροή του αέρα από τη μονάδα, καθώς κάτι τέτοιο μπορεί να έχει αρνητικές συνέπειες.
- Μην τοποθετείτε συσκευές που παράγουν γυμνές φλόγες σε σημεία που εκτίθεται στη ροή αέρα που παράγεται από τη μονάδα, καθώς ενδέχεται να προκληθεί δυσλειτουργία στον καυστήρα.
- Μην φράσσετε τις εισόδους ή εξόδους του αέρα. Η εμποδιζόμενη ροή αέρα ενδέχεται να οδηγήσει σε ανεπαρκή απόδοση ή βλάβη.
- Μην κάθεστε πάνω στην εξωτερική μονάδα, τοποθετείτε πράγματα ή τραβάτε τη μονάδα. Διαφορετικά, ενδέχεται να προκληθούν ατυχήματα, όπως πτώση ή ανατροπή της μονάδας, οδηγώντας σε τραυματισμό, δυσλειτουργία ή βλάβη του προϊόντος.
- Μην τοποθετείτε αντικείμενα που έχουν ευαισθησία στην υγρασία ακριβώς κάτω από τις εσωτερικές ή εξωτερικές μονάδες. Υπό ορισμένες συνθήκες, η συμπύκνωση στην κύρια μονάδα ή στους σωλήνες ψυκτικού, ο ρύπος στο φίλτρο αέρα ή το φράξιμο του αγωγού μπορεί να προκαλέσει διαρροή σταγόνων, με συνέπεια τη δημιουργία βρωμιάς ή τη βλάβη του σχετικού αντικειμένου.
- Μετά από παρατεταμένη χρήση, ελέγξτε τη βάση της μονάδας και τα υποστηρίγματά της για τυχόν ζημιές. Αν συνεχίσετε να τα χρησιμοποιείτε ενώ έχουν υποστεί ζημιές, η μονάδα μπορεί να πέσει και να προκληθεί τραυματισμός.
- Για να αποφύγετε τον τραυματισμό, μην αγγίζετε την είσοδο αέρα ή τα πτερύγια αλουμινίου της εσωτερικής ή της εξωτερικής μονάδας.
- Μην χτυπάτε με δύναμη την εσωτερική και την εξωτερική μονάδα, διαφορετικά ενδέχεται να προκληθεί βλάβη του προϊόντος.
- Μην τοποθετείτε εύφλεκτα αντικείμενα, όπως δοχεία σπρέι, σε απόσταση εντός 1 m από την έξοδο αέρα. Τα δοχεία σπρέι ενδέχεται να εκραγούν εξαιτίας της εξόδου θερμού αέρα από την εσωτερική ή την εξωτερική μονάδα.
- Μην αφήνετε τα κατοικίδια να ουρούν πάνω στο κλιματιστικό. Η ούρηση πάνω στο κλιματιστικό ενδέχεται να προκαλέσει ηλεκτροπληξία ή πυρκαγιά.
- Μην πλένετε το κλιματιστικό με νερό, καθώς αυτό μπορεί να προκαλέσει ηλεκτροπληξία ή πυρκαγιά.
- Μην τοποθετείτε δοχεία νερού (βάζα κλπ.) πάνω στη μονάδα, καθώς ενδέχεται να προκληθεί ηλεκτροπληξία ή πυρκαγιά.



- Για να αποφύγετε την εξάντληση οξυγόνου, βεβαιωθείτε ότι ο χώρος εξαερίζεται σωστά σε περίπτωση που, μαζί με το κλιματιστικό, χρησιμοποιείται εξοπλισμός, όπως ένας καυστήρας.
- Για τον καθαρισμό, διακόψτε τη λειτουργία της μονάδας, κλείστε το διακόπτη ή βγάλτε το καλώδιο ρεύματος από την πρίζα. Στην αντίθετη περίπτωση, ενδέχεται να προκληθεί ηλεκτροπληξία και τραυματισμός.
- Συνδέστε το κλιματιστικό μόνο στο προδιαγραφόμενο κύκλωμα παροχής. Η σύνδεση σε παροχή διαφορετική από την προδιαγραφόμενη ενδέχεται να προκαλέσει ηλεκτροπληξία, υπερθέρμανση και πυρκαγιά.
- Ρυθμίστε το σωλήνα αποστράγγισης σε τέτοια θέση, ώστε να διασφαλίσετε την ομαλή αποστράγγιση. Η ατελής αποστράγγιση ενδέχεται να προκαλέσει συγκέντρωση υγρασίας στο κτήριο, τα έπιπλα κλπ.
- Μην τοποθετείτε αντικείμενα κοντά στην εξωτερική μονάδα και μην επιτρέψετε να συσσωρευτούν φύλλα ή άλλοι παρεμφερείς ρύποι γύρω από τη μονάδα. Τα φύλλα αποτελούν ζεστό καταφύγιο για τα μικρά ζώα, τα οποία μπορούν να εισέλθουν στη μονάδα. Εάν μπουν ζωάκια στη μονάδα και έρθουν σε επαφή με ηλεκτροφόρα τμήματα, μπορούν να προκαλέσουν βλάβες, καπνό ή φωτιά.
- Μην τοποθετείτε αντικείμενα γύρω από την εσωτερική μονάδα. Αυτή η ενέργεια ενδέχεται να επηρεάσει την απόδοση, την ποιότητα και τη διάρκεια ζωής του κλιματιστικού.
- Αυτή η συσκευή μπορεί να χρησιμοποιηθεί από παιδιά ηλικίας άνω των 8 ετών και άτομα με μειωμένες σωματικές, αισθητηριακές ή πνευματικές ικανότητες ή από άτομα χωρίς εμπειρία και γνώσεις, εάν τη χειρίζονται υπό επίβλεψη ή κατόπιν παροχής οδηγιών σχετικά με την ασφαλή χρήση της συσκευής και κατανοούν τους κινδύνους που ενέχονται.
- Τα παιδιά δεν πρέπει να παίζουν με τη συσκευή.
- Ο καθορισμός και η συντήρηση από τον χρήστη δεν θα πρέπει να πραγματοποιείται από παιδιά χωρίς την επίβλεψη ενήλικα.

Τοποθεσία εγκατάστασης.

- Συμβουλευτείτε τον αντιπρόσωπο, για να εγκαταστήσετε το κλιματιστικό στα παρακάτω περιβάλλοντα.
 - Σε μέρη με λιπαρό περιβάλλον ή μέρη όπου παράγονται ατμοί ή καπνοί.
 - Σε αλατούχα ατμόσφαιρα, όπως σε παράκτιες περιοχές.
 - Σε μέρη όπου παράγεται θειούχο αέριο, όπως σε ιαματικές πηγές.
 - Σε μέρη όπου το χιόνι ενδέχεται να αποκλείσει την εξωτερική μονάδα.
- Τηρείτε οπωσδήποτε τις παρακάτω οδηγίες.
 - Η εσωτερική μονάδα πρέπει να βρίσκεται σε απόσταση τουλάχιστον 1 m από τηλεοράσεις ή ραδιόφωνα (η μονάδα μπορεί να προκαλέσει παρεμβολές στην εικόνα ή τον ήχο).
 - Το νερό αποστράγγισης από την εξωτερική μονάδα πρέπει να εκκενώνεται σε μέρος με καλή αποστράγγιση.

Προσέξτε την ενόχληση των γειτόνων σας από τους θορύβους.

- Για την εγκατάσταση επιλέξτε έναν χώρο, όπως αυτός που περιγράφεται παρακάτω.
 - Έναν χώρο αρκετά σταθερό για να αντέχει το βάρος της μονάδας και ο οποίος δεν αυξάνει το θόρυβο λειτουργίας ή τους κραδασμούς.
 - Έναν χώρο στον οποίο η έξοδος αέρα από την εξωτερική ομάδα ή ο θόρυβος λειτουργίας δεν θα ενοχλεί τους γείτονές σας.

Ηλεκτρικές εργασίες.

- Για την παροχή ρεύματος, χρησιμοποιήστε ένα ξεχωριστό κύκλωμα παροχής αποκλειστικά για το κλιματιστικό.

Αλλαγή θέσης του συστήματος.

- Η αλλαγή θέσης του κλιματιστικού απαιτεί ειδικές γνώσεις και δεξιότητες. Συμβουλευτείτε τον αντιπρόσωπο αν η αλλαγή θέσης είναι απαραίτητη για λόγους μετακόμισης ή ανακαίνισης του χώρου.

Ονομασία εξαρτημάτων

Εσωτερική μονάδα

- Η εμφάνιση της εσωτερικής μονάδας ενδέχεται να διαφέρει.

Επάνω μπροστινό πλαίσιο

Έξοδος αέρα

Κάτω μπροστινό πλαίσιο

- Βρίσκεται στην πίσω πλευρά του επάνω μπροστινού πλαισίου κατά τη λειτουργία.

Περσίδες (κατακόρυφα ελάσματα)

- Οι περσίδες βρίσκονται εντός της εξόδου αέρα. ▶ Σελίδα 13

Είσοδος αέρα

ΕΞΥΠΝΟΣ ΑΙΣΘΗΤΗΡΑΣ ΠΑΡΟΥΣΙΑΣ

- Ανιχνεύει την κίνηση των ανθρώπων και πραγματοποιεί αυτόματη εναλλαγή μεταξύ της κανονικής λειτουργίας και της λειτουργίας εξοικονόμησης ενέργειας. ▶ Σελίδα 15

Αισθητήρας θερμοκρασίας εσωτερικού χώρου

- Ανιχνεύει τη θερμοκρασία του αέρα γύρω από τη μονάδα.

Πτερύγια (οριζόντια ελάσματα)

▶ Σελίδα 13

Ένδειξη

Λυχνία πολλαπλών λειτουργιών και λυχνία ΧΡΟΝΟΔΙΑΚΟΠΤΗ

Λυχνία πολλαπλών λειτουργιών

- Το χρώμα της λυχνίας αλλάζει ανάλογα με τη λειτουργία.

Λειτουργία	Λυχνία πολλαπλών λειτουργιών
ΑΥΤΟΜΑΤΗ	Κόκκινη/Μπλε
ΑΦΥΓΡΑΝΣΗ	Πράσινο
ΨΥΞΗ	Μπλε
ΘΕΡΜΑΝΣΗ	Κόκκινο
ΑΝΕΜΙΣΤΗΡΑΣ	Λευκό
ΧΡΟΝΟΔΙΑΚΟΠΤΗΣ	Πορτοκαλί

Λυχνία ΧΡΟΝΟΔΙΑΚΟΠΤΗ

- Αν έχει ρυθμιστεί η λειτουργία μέσω χρονοδιακόπτη, η λυχνία πολλαπλών λειτουργιών αλλάζει ανά διαστήματα σε πορτοκαλί χρώμα. Αφού η λυχνία ανάψει με πορτοκαλί χρώμα για 5 δευτερόλεπτα περίπου, επιστρέφει στο χρώμα της λειτουργίας. Η λυχνία πολλαπλών λειτουργιών θα ανάψει με πορτοκαλί και κατόπιν θα σβήσει ενόσω το κλιματιστικό δεν λειτουργεί.

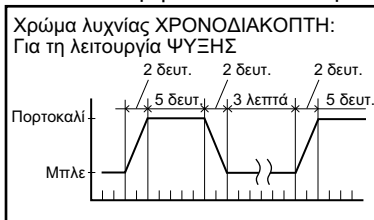

Χρώμα λυχνίας ΧΡΟΝΟΔΙΑΚΟΠΤΗ

ΑΦΥΓΡΑΝΣΗ:	Πράσινο → Πορτοκαλί
ΨΥΞΗ:	Μπλε → Πορτοκαλί
ΘΕΡΜΑΝΣΗ:	Κόκκινο → Πορτοκαλί
ΑΝΕΜΙΣΤΗΡΑΣ:	Λευκό → Πορτοκαλί
Διακοπή:	Δεν ανάβει → Πορτοκαλί

Λυχνία ΕΞΥΠΝΟΥ ΑΙΣΘΗΤΗΡΑ ΠΑΡΟΥΣΙΑΣ (πράσινη) ▶ Σελίδα 16

Δέκτης σήματος και διακόπτης ΕΝΕΡΓΟΠΟΙΗΣΗΣ/ΑΠΕΝΕΡΓΟΠΟΙΗΣΗΣ εσωτερικής μονάδας

Δέκτης σήματος

- Λαμβάνει σήματα από το τηλεχειριστήριο.
- Όταν η μονάδα λάβει ένα σήμα, θα ακούσετε έναν ήχο μπιπ.

Συνθήκες	Τύπος ήχου
Έναρξη λειτουργίας	μπιπ-μπιπ
Αλλαγή ρυθμίσεων	μπιπ
Διακοπή λειτουργίας	παρατεταμένο μπιπ

Διακόπτης ΕΝΕΡΓΟΠΟΙΗΣΗΣ/ΑΠΕΝΕΡΓΟΠΟΙΗΣΗΣ εσωτερικής μονάδας

- Πιέστε αυτόν το διακόπτη μία φορά για να ξεκινήσει η λειτουργία.
- Πιέστε το ξανά για να τη διακόψετε.
- Οι ρυθμίσεις λειτουργίας αναφέρονται στον ακόλουθο πίνακα.

Λειτουργία	Ρύθμιση θερμοκρασίας	Παροχή αέρα
ΑΥΤΟΜΑΤΗ	25°C	ΑΥΤΟΜΑΤΗ

- Μπορείτε να χρησιμοποιήσετε αυτόν το διακόπτη, όταν δεν έχετε το τηλεχειριστήριο.

Ονομασία εξαρτημάτων

■ Ανοίξτε το επάνω μπροστινό πλαίσιο



Κάτω μπροστινό πλαίσιο

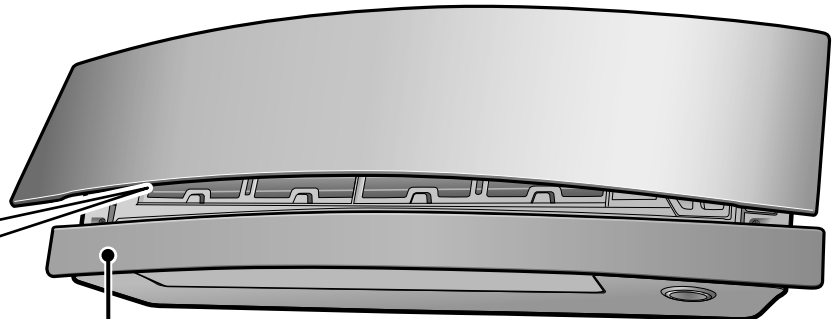

Αποσμητικό φίλτρο από τιτάνιο με επικάλυψη απατίτη

• Σημείωση: η θέση και των δύο φίλτρων είναι εναλλάξιμη.

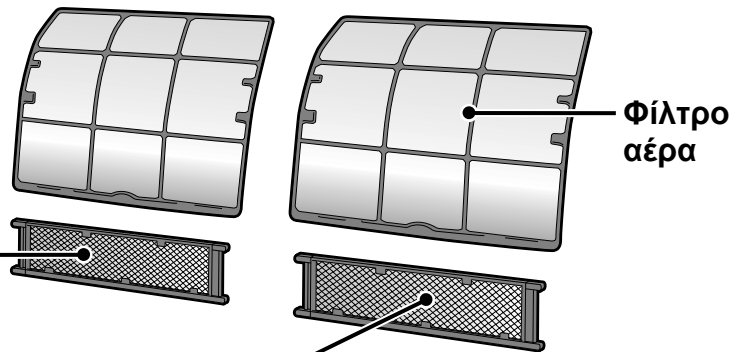

Φίλτρο σωματιδίων με επίστρωση ιόντων αργύρου (Φίλτρο ιόντων αργύρου)

Εξωτερική μονάδα

• Η εμφάνιση της εξωτερικής μονάδας ενδέχεται να διαφέρει σε ορισμένα μοντέλα.

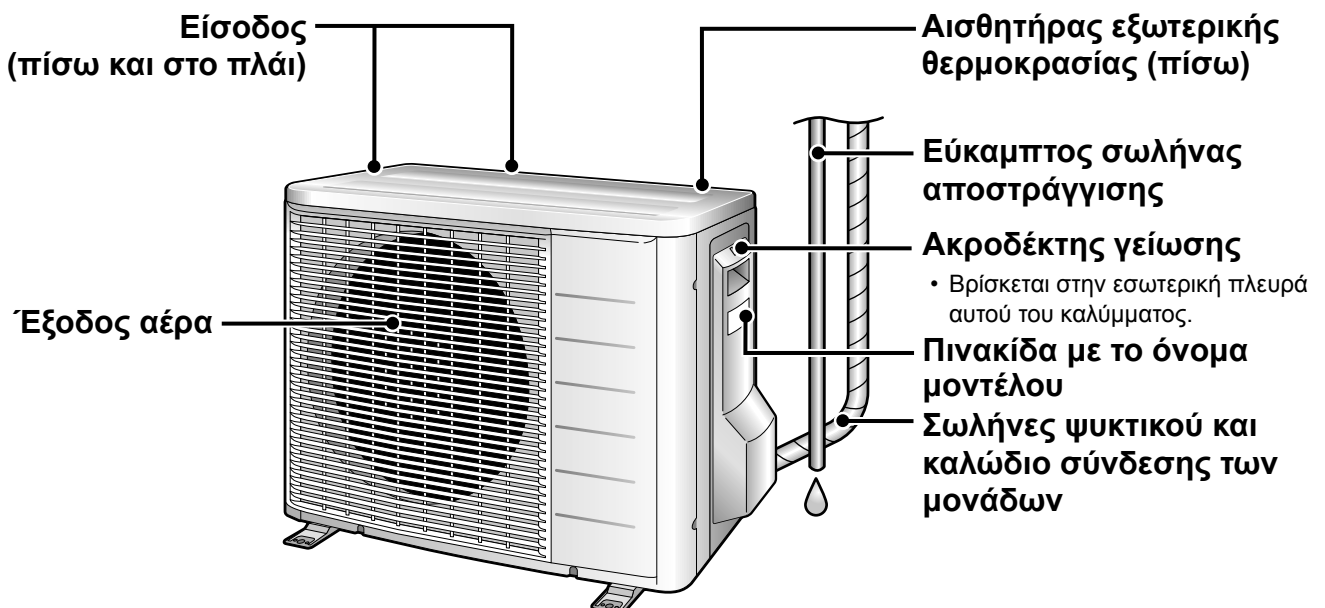

Ονομασία εξαρτημάτων

Τηλεχειριστήριο

Πομπός σήματος

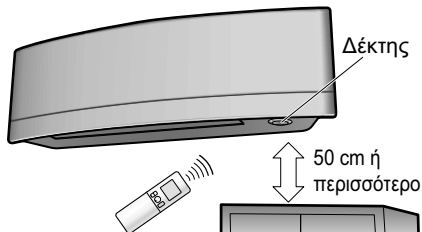

- Για να χρησιμοποιήσετε το τηλεχειριστήριο, στρέψτε τον πομπό προς την εσωτερική μονάδα. Αν υπάρχουν εμπόδια που μπλοκάρουν τη λήψη σημάτων μεταξύ της μονάδας και του τηλεχειριστηρίου, όπως μια κουρτίνα, η μονάδα δεν θα λειτουργήσει.
- Μην ρίχνετε κάτω το τηλεχειριστήριο. Μην το αφήνετε να βραχεί.
- Η μέγιστη απόσταση επικοινωνίας είναι 6m περίπου. Βεβαιωθείτε ότι δεν υπάρχουν εμπόδια σε απόσταση 50 cm κάτω από το δέκτη σήματος. Αυτά τα εμπόδια, εφόσον υπάρχουν, ενδέχεται να επηρεάσουν αρνητικά την απόδοση λήψης του δέκτη και η εμβέλεια λήψης ενδέχεται να μειωθεί.

Κουμπί ρύθμισης ΑΝΕΜΙΣΤΗΡΑ

- Επιλέγει τη ρύθμιση της παροχής αέρα. ▶ Σελίδα 14

Κουμπί ΔΥΝΑΜΙΚΗΣ ΛΕΙΤΟΥΡΓΙΑΣ

- ΔΥΝΑΜΙΚΗ λειτουργία. ▶ Σελίδα 18

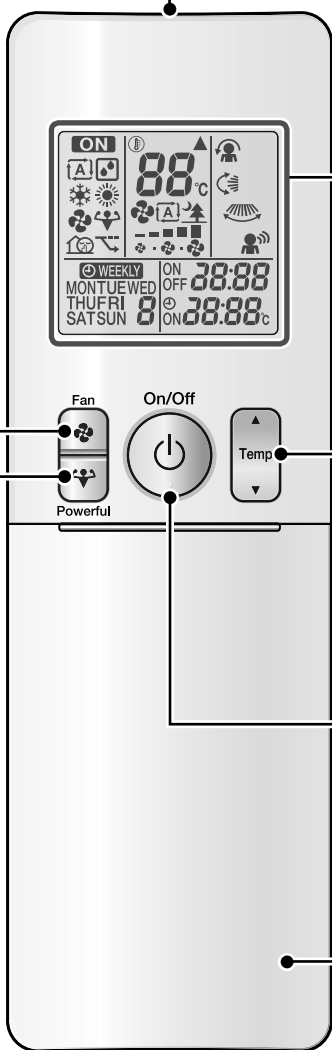

Οθόνη (LCD)

- Εμφανίζει τις τρέχουσες ρυθμίσεις. (Σε αυτήν την εικόνα, κάθε τμήμα εμφανίζεται με όλες τις ενδείξεις ενεργοποιημένες για σκοπούς επεξήγησης.)

Κουμπιά ρύθμισης ΘΕΡΜΟΚΡΑΣΙΑΣ

- Αλλάζουν τη ρύθμιση της θερμοκρασίας. ▶ Σελίδα 12

Κουμπί ΕΝΕΡΓΟΠΟΙΗΣΗΣ/ ΑΠΕΝΕΡΓΟΠΟΙΗΣΗΣ

- Πιέστε αυτό το κουμπί μία φορά για να ξεκινήσει η λειτουργία. Πιέστε το ξανά για να τη διακόψετε. ▶ Σελίδα 11

Μπροστινό κάλυμμα

- Ανοίξτε το μπροστινό κάλυμμα. ▶ Σελίδα 8

Μοντέλο

ARC466A9

Ονομασία εξαρτημάτων

■ Ανοίξτε το μπροστινό κάλυμμα

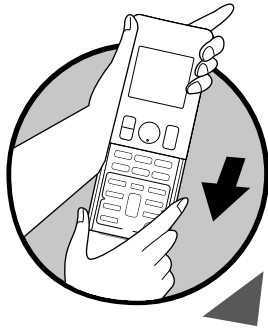

Κουμπί επιλογής ΛΕΙΤΟΥΡΓΙΑΣ

- Επιλέγει τη λειτουργία. (ΑΥΤΟΜΑΤΗ/ΑΦΥΓΡΑΝΣΗ/ ΨΥΞΗ/ΘΕΡΜΑΝΣΗ/ ΑΝΕΜΙΣΤΗΡΑΣ) ▶ Σελίδα 11

Κουμπί ΕΞΟΙΚΟΝΟΜΗΣΗΣ/ ΑΘΟΥΡΒΗΣ ΛΕΙΤΟΥΡΓΙΑΣ

- Λειτουργία ΕΞΟΙΚΟΝΟΜΗΣΗΣ/ ΑΘΟΥΡΒΗ ΛΕΙΤΟΥΡΓΙΑ ΕΞΩΤΕΡΙΚΗΣ ΜΟΝΑΔΑΣ. ▶ Σελίδα 19

Κουμπί ρύθμισης φωτεινότητας λυχνίας

▶ Σελίδα 9

Κουμπί ΑΝΕΤΗΣ ΛΕΙΤΟΥΡΓΙΑΣ/ ΑΙΣΘΗΤΗΡΑ

- Λειτουργία ΑΝΕΤΗΣ ΡΟΗΣ ΑΕΡΑ και ΕΞΥΠΝΟΥ ΑΙΣΘΗΤΗΡΑ ΠΑΡΟΥΣΙΑΣ. ▶ Σελίδα 15

Κουμπί ΑΙΩΡΗΣΗΣ

- Ρύθμιση της κατεύθυνσης ροής αέρα. ▶ Σελίδα 13

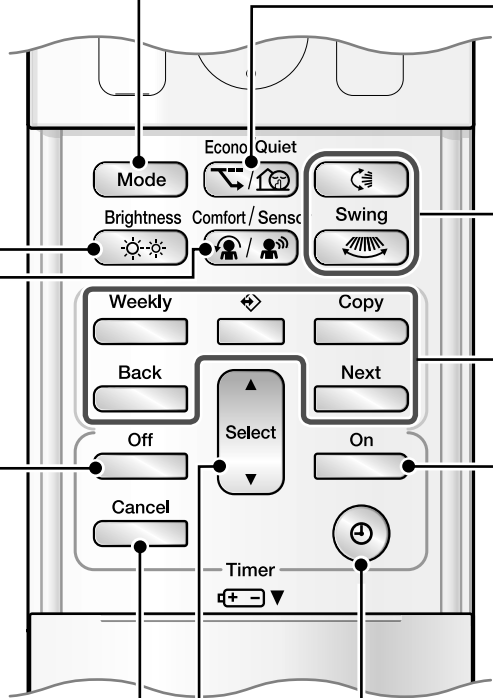

Κουμπί ΧΡΟΝΟΔΙΑΚΟΠΤΗ ΑΠΕΝΕΡΓΟΠΟΙΗΣΗΣ (ΝΥΧΤΕΡΙΝΗ λειτουργία)

▶ Σελίδα 21

Weekly

- Κουμπί ΕΒΔΟΜΑΔΙΑΙΟΥ ΧΡΟΝΟΔΙΑΚΟΠΤΗ
- Κουμπί ΠΡΟ-ΓΡΑΜΜΑΤΙΣΜΟΥ
- Copy**
- Κουμπί ΑΝΤΙΓΡΑΦΗΣ
- Back**
- Κουμπί ΠΙΣΩ
- Next**
- Κουμπί ΕΠΟΜΕΝΟ
- Λειτουργία ΕΒΔΟΜΑΔΙΑΙΟΥ ΧΡΟΝΟΔΙΑΚΟΠΤΗ. ▶ Σελίδα 23

Κουμπί ΑΚΥΡΩΣΗΣ ΧΡΟΝΟΔΙΑΚΟΠΤΗ

- Ακυρώνει τις ρυθμίσεις χρονοδιακόπτη. ▶ Σελίδα 21, 22
- Δεν μπορεί να χρησιμοποιηθεί για τη λειτουργία ΕΒΔΟΜΑΔΙΑΙΟΥ ΧΡΟΝΟΔΙΑΚΟΠΤΗ.

Κουμπί ΧΡΟΝΟΔΙΑΚΟΠΤΗ ΕΝΕΡΓΟΠΟΙΗΣΗΣ

▶ Σελίδα 22

Κουμπί ΕΠΙΛΟΓΗΣ

- Αλλάζει τις ρυθμίσεις ΧΡΟΝΟΔΙΑΚΟΠΤΗ ΕΝΕΡΓΟΠΟΙΗΣΗΣ/ ΑΠΕΝΕΡΓΟΠΟΙΗΣΗΣ και ΕΒΔΟΜΑΔΙΑΙΟΥ ΧΡΟΝΟΔΙΑΚΟΠΤΗ. ▶ Σελίδα 21, 22, 23

Κουμπί ΡΟΛΟΓΙΟΥ

▶ Σελίδα 10

Προετοιμασία πριν από τη λειτουργία

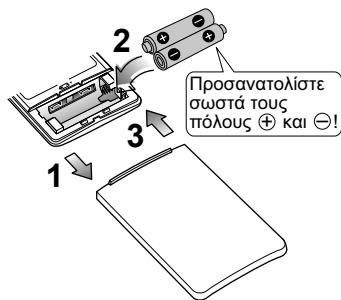

■ Για να τοποθετήσετε τις μπαταρίες

1. Σύρετε το μπροστινό κάλυμμα για να το αφαιρέσετε.
2. Τοποθετήστε 2 μπαταρίες ξηρού τύπου AAA.LR03 (αλκαλικές).
3. Επανατοποθετήστε το μπροστινό κάλυμμα.

■ Για να στερεώσετε τη βάση του τηλεχειριστηρίου στον τοίχο

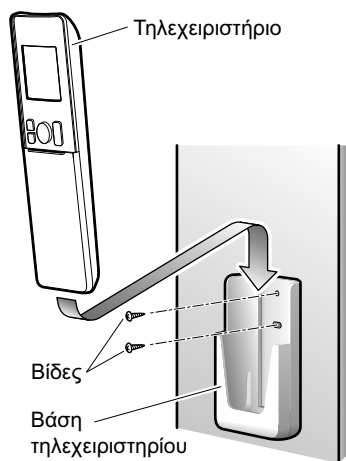

1. Επιλέξτε μια θέση στην οποία να είναι δυνατή η λήψη σημάτων από τη μονάδα.
2. Στερεώστε τη βάση σε έναν τοίχο, μια κολόνα ή παρόμοια θέση με βίδες που θα προμηθευτείτε από την τοπική αγορά.
3. Τοποθετήστε το τηλεχειριστήριο στη βάση του τηλεχειριστηρίου.

■ Για να ρυθμίσετε τη φωτεινότητα της οθόνης

- Μπορείτε να ρυθμίσετε τη φωτεινότητα της οθόνης της εσωτερικής μονάδας.

Brightness
Πιέστε το .

→ Υψηλή → Χαμηλή → Σβηστή →

ΣΗΜΕΙΩΣΗ

■ Σημειώσεις σχετικά με τις μπαταρίες

- Για την αντικατάσταση των μπαταριών, χρησιμοποιήστε μπαταρίες του ίδιου τύπου και αντικαταστήστε και τις δύο παλιές μπαταρίες ταυτόχρονα.
- Αν το σύστημα δεν χρησιμοποιηθεί για μεγάλο χρονικό διάστημα, αφαιρέστε τις μπαταρίες.
- Οι μπαταρίες θα διαρκέσουν 1 έτος περίπου. Ωστόσο, αν η οθόνη του τηλεχειριστηρίου ξεκινήσει να φαίνεται αχνή και παρουσιαστεί χαμηλή απόδοση λήψης σήματος εντός του έτους, αντικαταστήστε και τις δύο μπαταρίες με καινούργιες μπαταρίες μεγέθους AAA.LR03 (αλκαλικές).
- Οι τοποθετημένες μπαταρίες παρέχονται για την αρχική χρήση του συστήματος.
Η περίοδος χρήσης των μπαταριών ενδέχεται να είναι σύντομη ανάλογα με την ημερομηνία κατασκευής του κλιματιστικού.

■ Σημειώσεις σχετικά με το τηλεχειριστήριο

- Ποτέ μην εκθέτετε το τηλεχειριστήριο σε απευθείας ηλιακό φως.
- Η ύπαρξη σκόνης στον πομπό ή τον δέκτη σήματος θα μειώσει την ευαισθησία. Απομακρύνετε τη σκόνη με ένα απαλό πανί.
- Η μετάδοση των σημάτων ενδέχεται να απενεργοποιηθεί, αν υπάρχει λαμπτήρας φθορισμού ηλεκτρονικής εκκίνησης (όπως λαμπτήρες τύπου inverter) στο χώρο. Συμβουλευτείτε το κατάστημα σε αυτήν την περίπτωση.
- Αν τα σήματα του τηλεχειριστηρίου θέτουν σε λειτουργία μια άλλη συσκευή, μετακινήστε αυτήν τη συσκευή κάπου αλλού ή συμβουλευτείτε το κατάστημα σέρβις.

Προετοιμασία πριν από τη λειτουργία

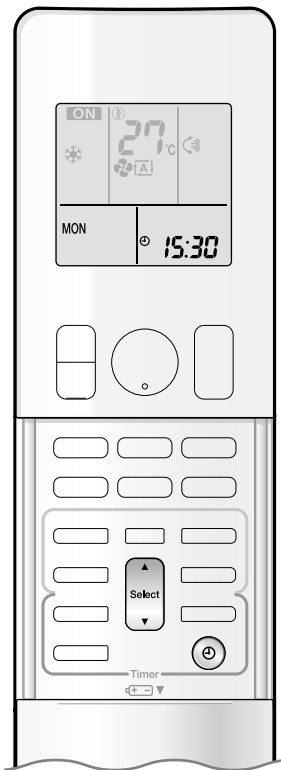

■ Ανοίξτε το διακόπτη

- Αφού ενεργοποιηθεί η μονάδα, τα πτερύγια της εσωτερικής μονάδας ανοίγουν και κλείνουν για να καθορίσουν τη θέση αναφοράς.

■ Για να ρυθμίσετε το ρολόι

1. Πιέστε το .



- Εμφανίζεται η ένδειξη "0:00" στην οθόνη LCD.
- Οι ενδείξεις "MON" και "⏻" αναβοσβήνουν.

2. Πιέστε το για να ορίσετε την τρέχουσα ημέρα της εβδομάδας.

3. Πιέστε το .

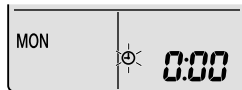

- Η ένδειξη "⏻" αναβοσβήνει.

4. Πιέστε το για να ρυθμίσετε το ρολόι στην τρέχουσα ώρα.

- Πατώντας παρατεταμένα το ▲ ή το ▼ η εμφανιζόμενη ώρα αυξάνεται ή μειώνεται γρήγορα.

5. Πιέστε το .

- Στρέψτε το τηλεχειριστήριο προς την εσωτερική μονάδα ενώ πιέζετε τα κουμπιά.



- Η ένδειξη ":" αναβοσβήνει.

ΣΗΜΕΙΩΣΗ

■ Σημείωση σχετικά με τη ρύθμιση του ρολογιού

- Αν το εσωτερικό ρολόι της εσωτερικής μονάδας δεν έχει ρυθμιστεί στη σωστή ώρα, ο ΧΡΟΝΟΔΙΑΚΟΠΤΗΣ ΕΝΕΡΓΟΠΟΙΗΣΗΣ, ο ΧΡΟΝΟΔΙΑΚΟΠΤΗΣ ΑΠΕΝΕΡΓΟΠΟΙΗΣΗΣ και ο ΕΒΔΟΜΑΔΙΑΙΟΣ ΧΡΟΝΟΔΙΑΚΟΠΤΗΣ δεν θα λειτουργούν με ακρίβεια.



Λειτουργία ΑΥΤΟΜΑΤΗ · ΑΦΥΓΡΑΝΣΗ · ΨΥΞΗ · ΘΕΡΜΑΝΣΗ · ΑΝΕΜΙΣΤΗΡΑΣ

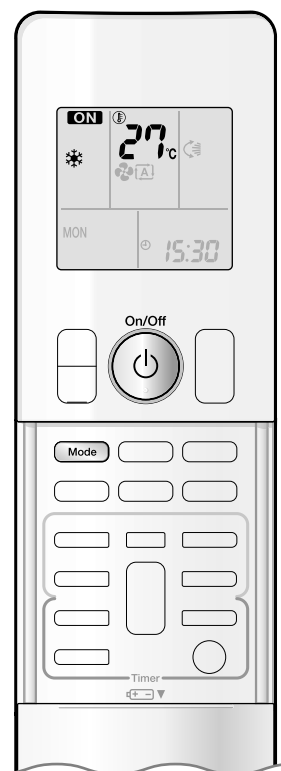

Μπορείτε να ρυθμίσετε το κλιματιστικό στην επιθυμητή λειτουργία. Από την επόμενη φορά και έπειτα, το κλιματιστικό θα λειτουργεί με αυτήν τη λειτουργία.

■ Για να ξεκινήσετε τη λειτουργία

1. Πιέστε το **Mode** και επιλέξτε μια λειτουργία.

- Με κάθε πάτημα του κουμπιού η λειτουργία θα αλλάζει με την ακόλουθη σειρά.

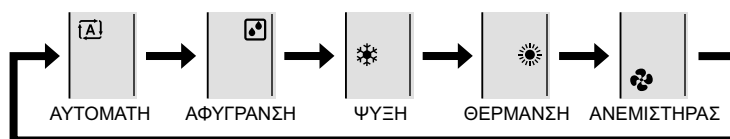

2. Πιέστε το **On/Off**.

- Εμφανίζεται η ένδειξη "**ON**" στην οθόνη LCD.
- Η λυχνία πολλαπλών λειτουργιών ανάβει. Το χρώμα της λυχνίας διαφέρει ανάλογα με τη λειτουργία.

Λειτουργία	Λυχνία πολλαπλών λειτουργιών
ΑΥΤΟΜΑΤΗ	Κόκκινη/Μπλε
ΑΦΥΓΡΑΝΣΗ	Πράσινο
ΨΥΞΗ	Μπλε
ΘΕΡΜΑΝΣΗ	Κόκκινο
ΑΝΕΜΙΣΤΗΡΑΣ	Λευκό



Ένδειξη

■ Για να διακόψετε τη λειτουργία

Πιέστε το **On/Off** ξανά.

- Η ένδειξη "**ON**" θα εξαφανιστεί από την οθόνη LCD.
- Η λυχνία πολλαπλών λειτουργιών σβήνει.

ΣΗΜΕΙΩΣΗ

ΛΕΙΤΟΥΡΓΙΑ	Σημειώσεις σχετικά με κάθε λειτουργία
ΘΕΡΜΑΝΣΗ	<ul style="list-style-type: none">• Επειδή το κλιματιστικό θερμαίνει το χώρο χρησιμοποιώντας τη θερμότητα του εξωτερικού αέρα στον εσωτερικό χώρο, η απόδοση θέρμανσης μειώνεται όταν η θερμοκρασία εξωτερικού χώρου είναι χαμηλότερη. Αν η θέρμανση είναι ανεπαρκής, συνιστάται να χρησιμοποιήσετε μια άλλη συσκευή θέρμανσης σε συνδυασμό με το κλιματιστικό.• Το σύστημα αντλίας θερμότητας θερμαίνει το χώρο με κυκλοφορία του θερμού αέρα σε όλα τα μέρη του χώρου. Μετά την έναρξη της λειτουργίας ΘΕΡΜΑΝΣΗΣ, ενδέχεται να χρειαστεί κάποιος χρόνος μέχρι να θερμανθεί ο χώρος.• Κατά τη λειτουργία ΘΕΡΜΑΝΣΗΣ ενδέχεται να σχηματιστεί πάγος στην εξωτερική μονάδα και να μειωθεί η απόδοση θέρμανσης. Σε αυτήν την περίπτωση, το σύστημα μεταβαίνει στη λειτουργία απόψυξης για να απομακρύνει τον πάγο.• Κατά τη λειτουργία απόψυξης, δεν εξέρχεται θερμός αέρας από την εξωτερική μονάδα.
ΨΥΞΗ	<ul style="list-style-type: none">• Αυτό το κλιματιστικό ψύχει το χώρο απελευθερώνοντας τη θερμότητα του εξωτερικού χώρου. Επομένως, η απόδοση ψύξης του κλιματιστικού ενδέχεται να μειωθεί αν η εξωτερική θερμοκρασία είναι υψηλή
ΑΦΥΓΡΑΝΣΗ	<ul style="list-style-type: none">• Το chip του υπολογιστή λειτουργεί για να εξαλείψει την υγρασία από το χώρο διατηρώντας παράλληλα τη θερμοκρασία στα ίδια επίπεδα. Ελέγχει αυτόματα τη θερμοκρασία και την παροχή αέρα, επομένως δεν είναι διαθέσιμη η χειροκίνητη ρύθμιση αυτών των λειτουργιών.
ΑΥΤΟΜΑΤΗ	<ul style="list-style-type: none">• Στην ΑΥΤΟΜΑΤΗ λειτουργία, το σύστημα επιλέγει την κατάλληλη λειτουργία (ΨΥΞΗ ή ΘΕΡΜΑΝΣΗ) ανάλογα με τη θερμοκρασία του χώρου και την εξωτερική θερμοκρασία και ξεκινά να λειτουργεί.• Το σύστημα επιλέγει ξανά αυτόματα τη ρύθμιση σε τακτικά διαστήματα, προκειμένου η εσωτερική θερμοκρασία να φτάσει σε επίπεδο παρόμοιο με τη ρύθμιση από το χρήστη.
ΑΝΕΜΙΣΤΗΡΑΣ	<ul style="list-style-type: none">• Αυτή η ρύθμιση ισχύει για τη λειτουργία μόνο του ανεμιστήρα.



Λειτουργία ΑΥΤΟΜΑΤΗ · ΑΦΥΓΡΑΝΣΗ · ΨΥΞΗ · ΘΕΡΜΑΝΣΗ · ΑΝΕΜΙΣΤΗΡΑΣ

■ Για να αλλάξετε τη ρύθμιση θερμοκρασίας

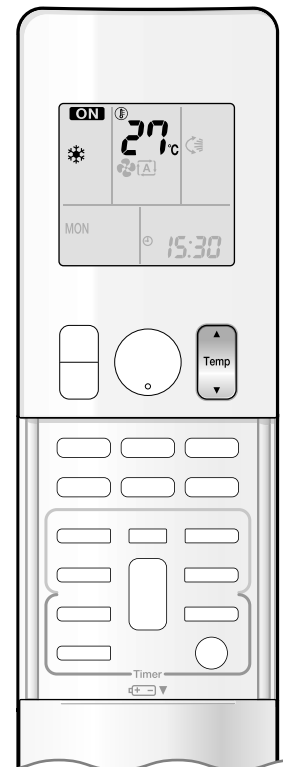

Πιέστε το 

- Τα στοιχεία που εμφανίζονται στην οθόνη LCD θα αλλάζουν κάθε φορά που πιέζετε ένα από τα κουμπιά.

Λειτουργία ΨΥΞΗΣ	Λειτουργία ΘΕΡΜΑΝΣΗΣ	ΑΥΤΟΜΑΤΗ λειτουργία	Λειτουργία ΑΦΥΓΡΑΝΣΗΣ ή ΑΝΕΜΙΣΤΗΡΑ
18-32°C	10-30°C	18-30°C	Η ρύθμιση της θερμοκρασίας δεν μεταβάλλεται.
Πιέστε το ▲, για να αυξήσετε τη θερμοκρασία και πιέστε το ▼ για να μειώσετε τη θερμοκρασία.			

■ Συνθήκες λειτουργίας

■ Συνιστώμενη ρύθμιση θερμοκρασίας

- Για τη λειτουργία ψύξης: 26-28°C
- Για τη λειτουργία θέρμανσης: 20-24°C

■ Συμβουλές εξοικονόμησης ενέργειας

- Μην ψύχετε (θερμαίνετε) υπερβολικά το χώρο.
Η διατήρηση της ρύθμισης θερμοκρασίας σε μέτριο επίπεδο συμβάλλει στην εξοικονόμηση ενέργειας.
- Καλύψτε τα παράθυρα με στόρια ή κουρτίνες.
Αν εμποδίσετε την είσοδο ηλιακού φωτός και αέρα από τον εξωτερικό χώρο, αυξάνεται η απόδοση ψύξης (θέρμανσης).
- Τα βουλωμένα φίλτρα αέρα οδηγούν σε μη αποδοτική λειτουργία και απώλεια ενέργειας. Καθαρίστε τα μία φορά κάθε 2 εβδομάδες περίπου.

■ Σημειώσεις σχετικά με τις συνθήκες λειτουργίας

- Το κλιματιστικό καταναλώνει πάντα μια μικρή ποσότητα ηλεκτρικής ενέργειας ακόμα κι αν δεν λειτουργεί.
- Αν δεν πρόκειται να χρησιμοποιήσετε το κλιματιστικό για μεγάλο χρονικό διάστημα, για παράδειγμα την άνοιξη ή το φθινόπωρο, κλείστε το διακόπτη.
- Χρησιμοποιήστε το κλιματιστικό στις ακόλουθες συνθήκες.
- Η λειτουργία εκτός του εύρους υγρασίας ή θερμοκρασίας που περιγράφεται στον πίνακα ενδέχεται να προκαλέσει τη λειτουργία μιας διάταξης ασφαλείας για την απενεργοποίηση του συστήματος.

ΛΕΙΤΟΥΡΓΙΑ	Συνθήκες λειτουργίας	Αν η λειτουργία συνεχιστεί εκτός αυτού του εύρους θερμοκρασίας
ΨΥΞΗ	Εξωτερική θερμοκρασία: -10-46°C Εσωτερική θερμοκρασία: 18-32°C Υγρασία εσωτερικού χώρου: μέγ. 80%	<ul style="list-style-type: none"> • Ενδέχεται να λειτουργήσει μια διάταξη ασφαλείας για να διακοπεί η λειτουργία. (Στο σύστημα πολλαπλών μονάδων, η διάταξη ασφαλείας ενδέχεται να λειτουργήσει για να διακόψει τη λειτουργία μόνο της εξωτερικής μονάδας.) • Ενδέχεται να προκληθεί συμπύκνωση στην εσωτερική μονάδα και να στάξει.
ΘΕΡΜΑΝΣΗ	Εξωτερική θερμοκρασία: -15-24°C Εσωτερική θερμοκρασία: 10-30°C	<ul style="list-style-type: none"> • Ενδέχεται να λειτουργήσει μια διάταξη ασφαλείας για να διακοπεί η λειτουργία.
ΑΦΥΓΡΑΝΣΗ	Εξωτερική θερμοκρασία: -10-46°C Εσωτερική θερμοκρασία: 18-32°C Υγρασία εσωτερικού χώρου: μέγ. 80%	<ul style="list-style-type: none"> • Ενδέχεται να λειτουργήσει μια διάταξη ασφαλείας για να διακοπεί η λειτουργία. • Ενδέχεται να προκληθεί συμπύκνωση στην εσωτερική μονάδα και να στάξει.



Ρύθμιση της κατεύθυνσης ροής αέρα και της παροχής αέρα

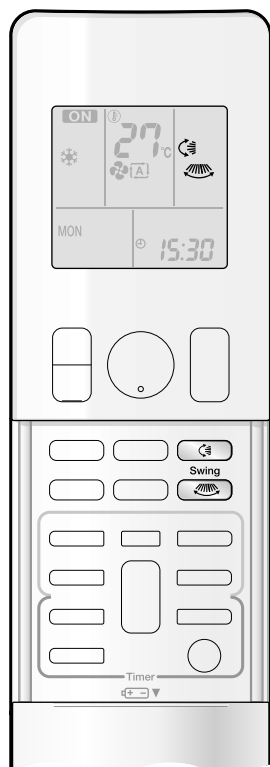

Μπορείτε να ρυθμίσετε την κατεύθυνση ροής αέρα έτσι ώστε να αυξηθεί η άνεσή σας.

■ Για να ξεκινήσετε την αυτόματη αιώρηση

Επάνω και κάτω κατεύθυνση ροής αέρα

Πιέστε το  .

- Εμφανίζεται η ένδειξη "↕" στην οθόνη LCD.
- Τα πτερύγια (οριζόντια ελάσματα) θα ξεκινήσουν να κινούνται.

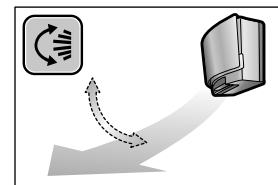

Δεξιά και αριστερή κατεύθυνση ροής αέρα

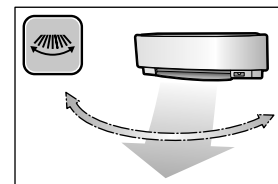

Πιέστε το  .

- Εμφανίζεται η ένδειξη "↔" στην οθόνη LCD.
- Οι περσίδες (κατακόρυφα ελάσματα) θα ξεκινήσουν να κινούνται.



Η τρισδιάστατη κατεύθυνση ροής αέρα

Πιέστε το  και το  .

- Εμφανίζονται οι ενδείξεις "↕" και "↔" στην οθόνη LCD.
- Τα πτερύγια και οι περσίδες θα μετακινηθούν με τη σειρά.
- Για να ακυρώσετε την τρισδιάστατη ροή αέρα, πιέστε ξανά το  ή το  . Τα πτερύγια ή οι περσίδες θα σταματήσουν να κινούνται.

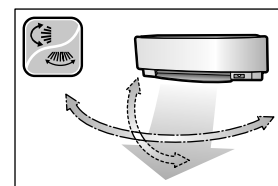

■ Για να ρυθμίσετε τα πτερύγια ή τις περσίδες στην επιθυμητή θέση

- Αυτή η λειτουργία είναι διαθέσιμη όταν τα πτερύγια ή οι περσίδες βρίσκονται στη λειτουργία αυτόματης αιώρησης.

Πιέστε το  και το  όταν τα πτερύγια ή οι περσίδες φτάσουν στην επιθυμητή θέση.

- Στην τρισδιάστατη ροή αέρα, τα πτερύγια και οι περσίδες κινούνται με τη σειρά.
- Οι ενδείξεις "↕" και "↔" θα εξαφανιστούν από την οθόνη LCD.



Ρύθμιση της κατεύθυνσης ροής αέρα και της παροχής αέρα

■ Για να προσαρμόσετε τη ρύθμιση της παροχής αέρα

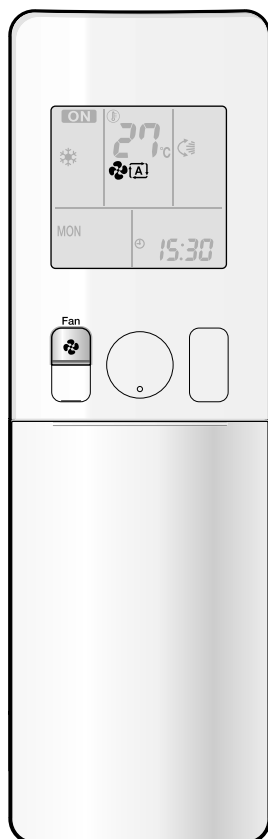

Πιέστε το .

- Με κάθε πάτημα του , η ρύθμιση παροχής αέρα μεταβάλλεται με την ακόλουθη σειρά.

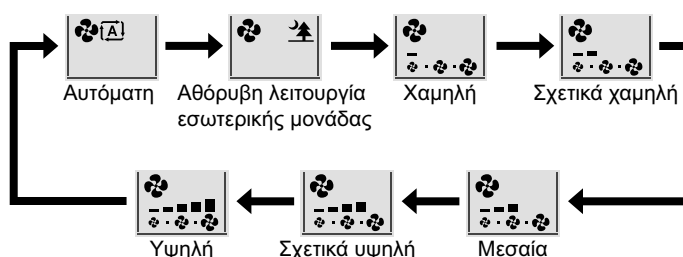

- Αν η παροχή αέρα έχει οριστεί σε "  ", θα ξεκινήσει η αθόρυβη λειτουργία της εσωτερικής μονάδας και ο θόρυβος από τη μονάδα θα μειωθεί.
- Στην αθόρυβη λειτουργία της εσωτερικής μονάδας, η παροχή αέρα ορίζεται σε χαμηλότερο επίπεδο.
- Αν η θερμοκρασία δεν φτάσει στο επιθυμητό σημείο, αλλάξτε τη ρύθμιση παροχής αέρα.
- Στη λειτουργία ΑΦΥΓΡΑΝΣΗΣ, η ρύθμιση παροχής αέρα δεν μεταβάλλεται.

ΣΗΜΕΙΩΣΗ

■ Σημείωση σχετικά με τη γωνία κίνησης των πτερυγίων

- Το εύρος κίνησης των πτερυγίων εξαρτάται από τη λειτουργία. (Ανατρέξτε στην παρακάτω εικόνα.)

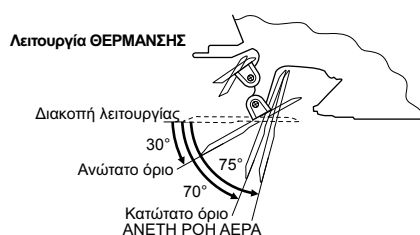
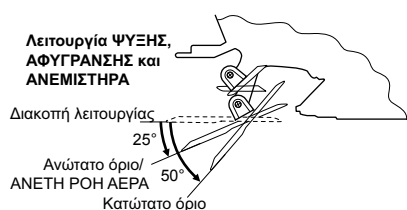

■ Σημείωση σχετικά με τη γωνία κίνησης των πτερυγίων

- Κατά τη χρήση της τρισδιάστατης ροής αέρα, κυκλοφορεί ψυχρός αέρας, ο οποίος τείνει να συσσωρεύεται στο κατώτερο επίπεδο του χώρου και θερμός αέρας ο οποίος τείνει να συσσωρεύεται κοντά στην οροφή σε όλο το χώρο, αποτρέποντας τη δημιουργία περιοχών ψύχους και θερμότητας.

■ Σημειώσεις σχετικά με τη ρύθμιση παροχής αέρα

- Σε χαμηλές ταχύτητες παροχής αέρα, η απόδοση ψύξης (θέρμανσης) είναι μικρότερη.
- Αν το κλιματιστικό λειτουργεί στη λειτουργία ΨΥΞΗΣ ή ΑΦΥΓΡΑΝΣΗΣ με τα πτερύγια ακινητοποιημένα σε χαμηλωμένη θέση, τα πτερύγια θα ξεκινήσουν να κινούνται αυτόματα σε μία ώρα περίπου, προκειμένου να αποφευχθεί η συμπύκνωση υγρασίας.

ΠΡΟΣΟΧΗ

- Χρησιμοποιείτε πάντα ένα τηλεχειριστήριο για να προσαρμόσετε τη γωνία κίνησης των πτερυγίων και των περσίδων.
- Αν επιχειρήσετε να μετακινήσετε τα πτερύγια και τις περσίδες απότομα με το χέρι σας ενώ κινούνται, ο μηχανισμός ενδέχεται να υποστεί βλάβη.
- Στο εσωτερικό της εξόδου αέρα περιστρέφεται ένας ανεμιστήρας με υψηλή ταχύτητα.



Λειτουργία ΑΝΕΤΗΣ ΡΟΗΣ ΑΕΡΑ/ ΕΞΥΠΝΟΥ ΑΙΣΘΗΤΗΡΑ ΠΑΡΟΥΣΙΑΣ

■ Λειτουργία ΑΝΕΤΗΣ ΡΟΗΣ ΑΕΡΑ

Η ροή του αέρα θα κατευθύνεται προς τα επάνω κατά τη λειτουργία ΨΥΞΗΣ και προς τα κάτω κατά τη λειτουργία ΘΕΡΜΑΝΣΗΣ, παρέχοντας μια άνετη ροή αέρα που δεν θα έρχεται σε απευθείας επαφή με τα άτομα.

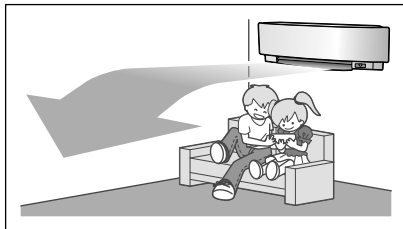

Λειτουργία ΨΥΞΗΣ

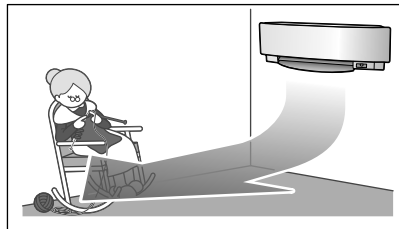

Λειτουργία ΘΕΡΜΑΝΣΗΣ

■ Λειτουργία ΕΞΥΠΝΟΥ ΑΙΣΘΗΤΗΡΑ ΠΑΡΟΥΣΙΑΣ

Ο "ΕΞΥΠΝΟΣ ΑΙΣΘΗΤΗΡΑΣ ΠΑΡΟΥΣΙΑΣ" είναι ο αισθητήρας υπερύθρων ο οποίος ανιχνεύει την κίνηση ανθρώπων στο χώρο.

Αν δεν υπάρχει κανένα άτομο στο χώρο για πάνω από 20 λεπτά, η λειτουργία μεταβαίνει αυτόματα στη λειτουργία εξοικονόμησης ενέργειας. Ο ΕΞΥΠΝΟΣ ΑΙΣΘΗΤΗΡΑΣ ΠΑΡΟΥΣΙΑΣ λειτουργεί ανάλογα με την περίπτωση.

[Παράδειγμα]

■ Ένα άτομο ανιχνεύεται στην περιοχή 1.

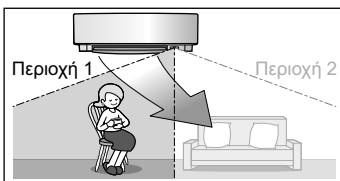

■ Ένα άτομο ανιχνεύεται στην περιοχή 2.

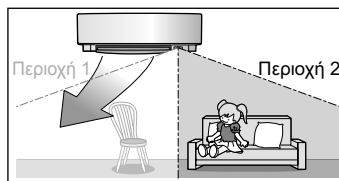

■ Ανιχνεύονται άτομα και στις δύο περιοχές.

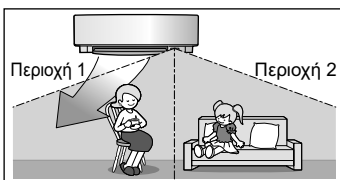

■ Δεν ανιχνεύεται κανένα άτομο σε καμία περιοχή.

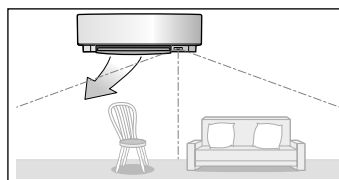

Χρησιμοποιήστε τη λειτουργία ΕΞΥΠΝΟΥ ΑΙΣΘΗΤΗΡΑ ΠΑΡΟΥΣΙΑΣ σε συνδυασμό με τη λειτουργία ΑΝΕΤΗΣ ΡΟΗΣ ΑΕΡΑ.

Το κλιματιστικό θα μεταβεί στη λειτουργία εξοικονόμησης ενέργειας μετά από 20 λεπτά.
*Η κατεύθυνση της ροής αέρα ενδέχεται να διαφέρει από την απεικονιζόμενη κατεύθυνση ανάλογα με τις ενέργειες και τις κινήσεις των ατόμων στην κάθε περιοχή.

Η λειτουργία ΕΞΥΠΝΟΥ ΑΙΣΘΗΤΗΡΑ ΠΑΡΟΥΣΙΑΣ συμβάλλει στην εξοικονόμηση ενέργειας

■ Λειτουργία εξοικονόμησης ενέργειας

- Αν δεν ανιχνευτεί κανένα άτομο στο χώρο για 20 λεπτά, θα ξεκινήσει η λειτουργία εξοικονόμησης ενέργειας.
- Αυτή η λειτουργία αλλάζει τη θερμοκρασία κατά -2°C στη λειτουργία ΘΕΡΜΑΝΣΗΣ/ $+2^{\circ}\text{C}$ στη λειτουργία ΨΥΞΗΣ/ $+2^{\circ}\text{C}$ στη λειτουργία ΑΦΥΓΡΑΝΣΗΣ από την καθορισμένη θερμοκρασία.
Αν η θερμοκρασία του χώρου υπερβεί τους 30°C , η λειτουργία αλλάζει τη θερμοκρασία κατά $+1^{\circ}\text{C}$ στη λειτουργία ΨΥΞΗΣ/ $+1^{\circ}\text{C}$ στη λειτουργία ΑΦΥΓΡΑΝΣΗΣ από την καθορισμένη θερμοκρασία.
- Αυτή η λειτουργία μειώνει ελαφρώς την παροχή αέρα μόνο στη λειτουργία ΑΝΕΜΙΣΤΗΡΑ.

■ Συνδυασμός της λειτουργίας ΑΝΕΤΗΣ ΡΟΗΣ ΑΕΡΑ και της λειτουργίας ΕΞΥΠΝΟΥ ΑΙΣΘΗΤΗΡΑ ΠΑΡΟΥΣΙΑΣ

Το κλιματιστικό μπορεί να λειτουργήσει συνδυάζοντας τις λειτουργίες ΑΝΕΤΗΣ ΡΟΗΣ ΑΕΡΑ και ΕΞΥΠΝΟΥ ΑΙΣΘΗΤΗΡΑ ΠΑΡΟΥΣΙΑΣ.



Λειτουργία ΑΝΕΤΗΣ ΡΟΗΣ ΑΕΡΑ/ ΕΞΥΠΝΟΥ ΑΙΣΘΗΤΗΡΑ ΠΑΡΟΥΣΙΑΣ

■ Για να ξεκινήσετε τη λειτουργία

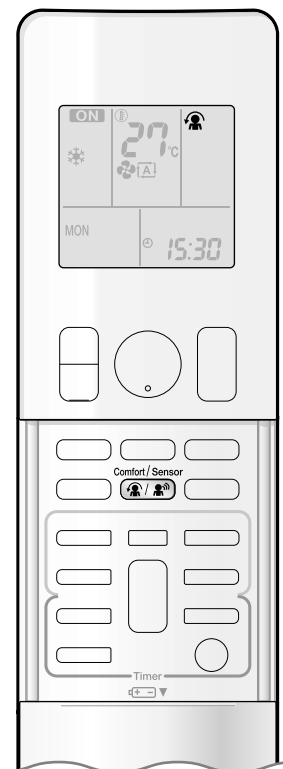



Comfort / Sensor

Πιέστε το  και επιλέξτε την επιθυμητή λειτουργία.

- Κάθε φορά που πιέζετε το  , εμφανίζεται μια διαφορετική επιλογή ρύθμισης στην οθόνη LCD.
- Η λυχνία ΕΞΥΠΝΟΥ ΑΙΣΘΗΤΗΡΑ ΠΑΡΟΥΣΙΑΣ ανάβει με πράσινο χρώμα.



Ένδειξη

- Αν επιλέξετε το " 
- από τα παρακάτω εικονίδια, το κλιματιστικό θα μεταβεί στη λειτουργία ΑΝΕΤΗΣ ΡΟΗΣ ΑΕΡΑ σε συνδυασμό με τη λειτουργία ΕΞΥΠΝΟΥ ΑΙΣΘΗΤΗΡΑ ΠΑΡΟΥΣΙΑΣ.

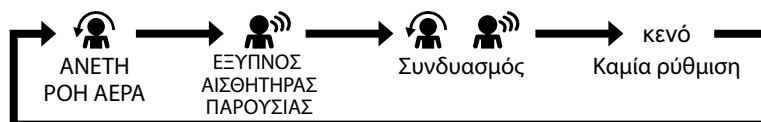





- Όταν τα πτερύγια (οριζόντια ελάσματα) κινούνται, η επιλογή οποιασδήποτε από τις παραπάνω λειτουργίες θα διακόψει την κίνηση των πτερυγίων (οριζόντια ελάσματα).
- Η λυχνία θα είναι αναμμένη ενόσω ανιχνεύονται κινήσεις ανθρώπων.

■ Για να ακυρώσετε τη λειτουργία

Comfort / Sensor

Πιέστε το  και επιλέξτε τη ρύθμιση "κενό" στην οθόνη LCD.

- Η λυχνία ΕΞΥΠΝΟΥ ΑΙΣΘΗΤΗΡΑ ΠΑΡΟΥΣΙΑΣ θα σβήσει.

Ένδειξη	Λειτουργία	Επεξήγηση
	ΑΝΕΤΗ ΡΟΗ ΑΕΡΑ	Τα πτερύγια θα προσαρμόσουν την κατεύθυνση ροής αέρα προς τα επάνω κατά την ψύξη και προς τα κάτω κατά τη θέρμανση. ▶Σελίδα 15
	ΕΞΥΠΝΟΣ ΑΙΣΘΗΤΗΡΑΣ ΠΑΡΟΥΣΙΑΣ	Ο αισθητήρας θα ανιχνεύσει την κίνηση ατόμων στις περιοχές ανίχνευσης και οι περσίδες θα προσαρμόσουν την κατεύθυνση ροής αέρα σε μια περιοχή όπου δεν υπάρχουν άτομα. Αν δεν υπάρχει κανένα άτομο στις περιοχές ανίχνευσης, το κλιματιστικό θα μεταβεί στη λειτουργία εξοικονόμησης ενέργειας. ▶Σελίδα 15
 	Λειτουργία ΑΝΕΤΗΣ ΡΟΗΣ ΑΕΡΑ και ΕΞΥΠΝΟΥ ΑΙΣΘΗΤΗΡΑ ΠΑΡΟΥΣΙΑΣ	Το κλιματιστικό θα λειτουργεί στη λειτουργία ΑΝΕΤΗΣ ΡΟΗΣ ΑΕΡΑ σε συνδυασμό με τη λειτουργία ΕΞΥΠΝΟΥ ΑΙΣΘΗΤΗΡΑ ΠΑΡΟΥΣΙΑΣ. ▶Σελίδα 15
Κενό	Καμία λειτουργία	-



Λειτουργία ΑΝΕΤΗΣ ΡΟΗΣ ΑΕΡΑ/ ΕΞΥΠΝΟΥ ΑΙΣΘΗΤΗΡΑ ΠΑΡΟΥΣΙΑΣ

ΣΗΜΕΙΩΣΗ

■ Σημειώσεις σχετικά με τη λειτουργία ΑΝΕΤΗΣ ΡΟΗΣ ΑΕΡΑ

- Η θέση των πτερυγίων θα αλλάξει, αποτρέποντας τη ροή του αέρα απευθείας πάνω στα άτομα που υπάρχουν στο χώρο.
- Δεν είναι δυνατή η ταυτόχρονη χρήση της ΔΥΝΑΜΙΚΗΣ λειτουργίας και της λειτουργίας ΑΝΕΤΗΣ ΡΟΗΣ ΑΕΡΑ. Τίθεται σε προτεραιότητα η λειτουργία η οποία αντιστοιχεί στο κουμπί που έχει πατηθεί τελευταίο.
- Η παροχή αέρα θα οριστεί σε ΑΥΤΟΜΑΤΗ. Αν επιλεγεί η επάνω και κάτω κατεύθυνση ροής αέρα, η λειτουργία ΑΝΕΤΗΣ ΡΟΗΣ ΑΕΡΑ θα ακυρωθεί.

■ Σημειώσεις σχετικά με τη λειτουργία ΕΞΥΠΝΟΥ ΑΙΣΘΗΤΗΡΑ ΠΑΡΟΥΣΙΑΣ

- Παρακάτω περιγράφεται το εύρος ανίχνευσης.

Κατακόρυφη κλίση 90°
(Πλευρική όψη)

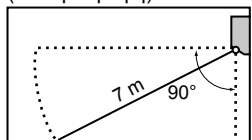

Οριζόντια κλίση 110°
(Κάτοψη)

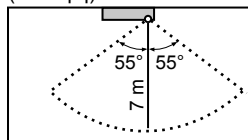

- Ενώ το κλιματιστικό βρίσκεται στη λειτουργία ΕΞΥΠΝΟΥ ΑΙΣΘΗΤΗΡΑ ΠΑΡΟΥΣΙΑΣ, οι περσίδες θα προσαρμόσουν την κατεύθυνση ροής αέρα, εφόσον υπάρχουν άτομα στις περιοχές ανίχνευσης του ΕΞΥΠΝΟΥ ΑΙΣΘΗΤΗΡΑ ΠΑΡΟΥΣΙΑΣ, έτσι ώστε η αριστερή ή η δεξιά κατεύθυνση ροής αέρα να μην κατευθύνεται προς τα άτομα.
Αν δεν ανιχνευτούν άτομα ούτε στην περιοχή 1 ούτε στην περιοχή 2 για 20 λεπτά, το κλιματιστικό θα μεταβεί στη λειτουργία εξοικονόμησης ενέργειας και η καθορισμένη θερμοκρασία θα αλλάξει κατά 2°C.
Το κλιματιστικό ενδέχεται να μεταβεί στη λειτουργία εξοικονόμησης ενέργειας ακόμα κι αν υπάρχουν άτομα στις περιοχές. Αυτό ενδέχεται να συμβεί ανάλογα με τα ρούχα που φορούν τα άτομα και αν δεν ανιχνευτεί κίνηση των ατόμων στις περιοχές.
- Η ροή αέρα από τις περσίδες θα κατευθύνεται προς τα αριστερά αν υπάρχουν άτομα και στις δύο περιοχές 1 και 2. Επίσης, ο αέρας θα κατευθύνεται προς τα αριστερά όταν υπάρχει ένα άτομο στα δεξιά μπροστά από τον αισθητήρα, επειδή ο αισθητήρας θα "θεωρεί" ότι υπάρχουν άτομα και στις δύο περιοχές.
- Λόγω της θέσης του αισθητήρα, τα άτομα ενδέχεται να εκτεθούν στη ροή αέρα της εσωτερικής μονάδας, αν βρίσκονται κοντά στην μπροστινή πλευρά της εσωτερικής μονάδας.
Αν υπάρχουν άτομα κοντά στην μπροστινή πλευρά της εσωτερικής μονάδας ή και στις δύο περιοχές, συνιστάται να χρησιμοποιήσετε ταυτόχρονα τις λειτουργίες ΑΝΕΤΗΣ ΡΟΗΣ ΑΕΡΑ και ΕΞΥΠΝΟΥ ΑΙΣΘΗΤΗΡΑ ΠΑΡΟΥΣΙΑΣ. Όταν χρησιμοποιούνται και οι δύο λειτουργίες, το κλιματιστικό δεν θα κατευθύνει τη ροή αέρα προς τα άτομα.
- Ο αισθητήρας ενδέχεται να μην ανιχνεύσει άτομα που κινούνται σε απόσταση μεγαλύτερη από 7 m. (Ελέγξτε το εύρος ανίχνευσης.)
- Η ευαισθησία ανίχνευσης του αισθητήρα αλλάζει ανάλογα με τη θέση της εσωτερικής μονάδας, την ταχύτητα των διερχόμενων ατόμων, το εύρος της θερμοκρασίας κλπ.
- Ο αισθητήρας ανιχνεύει επίσης κατά λάθος κατοικίδια, το ηλιακό φως, κουρτίνες που θροϊζουν και το φως που ανακλάται στους καθρέπτες.
- Η λειτουργία ΕΞΥΠΝΟΥ ΑΙΣΘΗΤΗΡΑ ΠΑΡΟΥΣΙΑΣ δεν θα ενεργοποιείται κατά τη ΔΥΝΑΜΙΚΗ λειτουργία.
- Η ΝΥΧΤΕΡΙΝΗ λειτουργία [▶ Σελίδα 21](#) δεν θα ενεργοποιείται κατά τη χρήση της λειτουργίας ΕΞΥΠΝΟΥ ΑΙΣΘΗΤΗΡΑ ΠΑΡΟΥΣΙΑΣ.

■ Σημειώσεις σχετικά με το συνδυασμό της λειτουργίας ΑΝΕΤΗΣ ΡΟΗΣ ΑΕΡΑ και της λειτουργίας ΕΞΥΠΝΟΥ ΑΙΣΘΗΤΗΡΑ ΠΑΡΟΥΣΙΑΣ

- Η παροχή αέρα θα οριστεί σε ΑΥΤΟΜΑΤΗ. Αν επιλεγεί η επάνω και κάτω κατεύθυνση ροής αέρα, η λειτουργία ΑΝΕΤΗΣ ΡΟΗΣ ΑΕΡΑ θα ακυρωθεί. Τίθεται σε προτεραιότητα η λειτουργία η οποία αντιστοιχεί στο κουμπί που έχει πατηθεί τελευταίο.
- Αν ο ΕΞΥΠΝΟΣ ΑΙΣΘΗΤΗΡΑΣ ΠΑΡΟΥΣΙΑΣ ανιχνεύσει κίνηση ατόμων, θα προσαρμόσει την κατεύθυνση ροής αέρα προς τα πάνω (κατά τη λειτουργία ΨΥΞΗΣ) και προς τα κάτω (κατά τη λειτουργία ΘΕΡΜΑΝΣΗΣ) προσαρμόζοντας τα πτερύγια. Αν ο αισθητήρας ανιχνεύσει άτομα, οι περσίδες θα κατευθύνουν τη ροή αέρα έτσι ώστε να μην στρέφεται απευθείας πάνω σε αυτά. Αν δεν υπάρχουν άτομα, το κλιματιστικό θα μεταβεί στη λειτουργία εξοικονόμησης ενέργειας μετά από 20 λεπτά.

⚠ ΠΡΟΣΟΧΗ

- Μην τοποθετείτε μεγάλα αντικείμενα κοντά στον ΕΞΥΠΝΟ ΑΙΣΘΗΤΗΡΑ ΠΑΡΟΥΣΙΑΣ. Επίσης, μην τοποθετείτε θερμάστρες ή υγραντήρες εντός την περιοχής ανίχνευσης του αισθητήρα. Αυτός ο αισθητήρας ενδέχεται να ανιχνεύσει μη επιθυμητά αντικείμενα.
- Μην χτυπάτε ή σπρώχνετε με δύναμη τον ΕΞΥΠΝΟ ΑΙΣΘΗΤΗΡΑ ΠΑΡΟΥΣΙΑΣ. Ενδέχεται να προκληθεί βλάβη και δυσλειτουργία.



ΔΥΝΑΜΙΚΗ λειτουργία

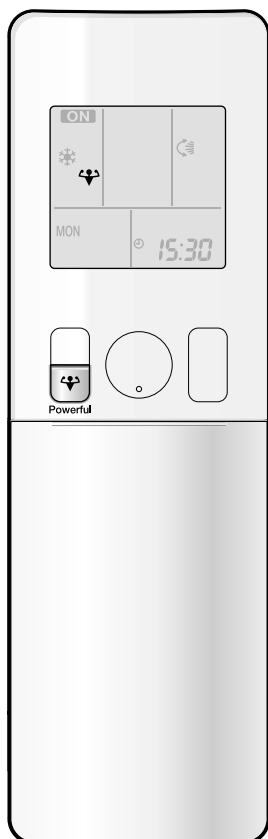

Η ΔΥΝΑΜΙΚΗ λειτουργία μεγιστοποιεί γρήγορα την απόδοση ψύξης (θέρμανσης) σε οποιαδήποτε λειτουργία. Μπορείτε να επιτύχετε τη μέγιστη απόδοση.

■ Για να ξεκινήσετε τη ΔΥΝΑΜΙΚΗ λειτουργία

Πιέστε το  κατά τη λειτουργία.

- Η ΔΥΝΑΜΙΚΗ λειτουργία θα τερματιστεί σε 20 λεπτά. Κατόπιν, το σύστημα θα λειτουργήσει ξανά με τις προηγούμενες ρυθμίσεις που χρησιμοποιούνταν πριν από τη ΔΥΝΑΜΙΚΗ λειτουργία.
- Εμφανίζεται η ένδειξη "  " στην οθόνη LCD.

■ Για να ακυρώσετε τη ΔΥΝΑΜΙΚΗ λειτουργία

Πιέστε το  ξανά.

- Η ένδειξη "  " θα εξαφανιστεί από την οθόνη LCD.

[Παράδειγμα]

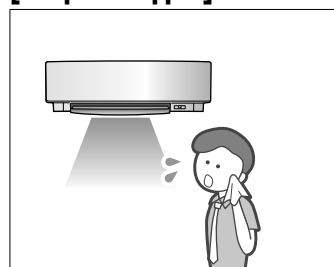

■ Κανονική λειτουργία

- Αν θέλετε να επιτύχετε τα αποτελέσματα της ψύξης γρήγορα, ξεκινήστε τη ΔΥΝΑΜΙΚΗ λειτουργία.

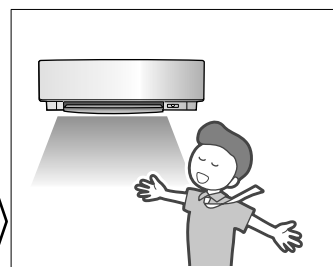

■ ΔΥΝΑΜΙΚΗ λειτουργία

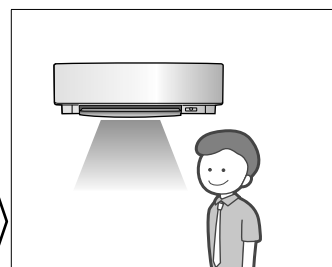

- Η ΔΥΝΑΜΙΚΗ λειτουργία θα λειτουργήσει για 20 λεπτά.



■ Επιστροφή στην κανονική λειτουργία

ΣΗΜΕΙΩΣΗ

■ Σημειώσεις σχετικά με τη ΔΥΝΑΜΙΚΗ λειτουργία

- Κατά τη χρήση της ΔΥΝΑΜΙΚΗΣ λειτουργίας, κάποιες λειτουργίες δεν είναι διαθέσιμες.
- Δεν είναι δυνατή η ταυτόχρονη χρήση της ΔΥΝΑΜΙΚΗΣ λειτουργίας και των λειτουργιών ΕΞΟΙΚΟΝΟΜΗΣΗΣ, ΑΝΕΤΗΣ ΡΟΗΣ ΑΕΡΑ ή ΑΘΟΡΥΒΗΣ ΛΕΙΤΟΥΡΓΙΑΣ ΕΞΩΤΕΡΙΚΗΣ ΜΟΝΑΔΑΣ. Τίθεται σε προτεραιότητα η λειτουργία η οποία αντιστοιχεί στο κουμπί που έχει πατηθεί τελευταίο.
- Η ΔΥΝΑΜΙΚΗ λειτουργία μπορεί να οριστεί μόνο όταν η μονάδα λειτουργεί. Αν πιέσετε το  (ON/OFF), οι ρυθμίσεις θα ακυρωθούν και η ένδειξη "  " θα εξαφανιστεί από την οθόνη LCD.
- Η ΔΥΝΑΜΙΚΗ λειτουργία δεν θα αυξήσει την απόδοση του κλιματιστικού αν το κλιματιστικό λειτουργεί ήδη στη μέγιστη απόδοσή του.
- **Στη λειτουργία ΨΥΞΗΣ και ΘΕΡΜΑΝΣΗΣ**
Για τη μεγιστοποίηση της απόδοσης ψύξης (θέρμανσης), η ισχύς της εξωτερικής μονάδας αυξάνεται και η παροχή αέρα ορίζεται στη μέγιστη ρύθμιση. Οι ρυθμίσεις θερμοκρασίας και ροής αέρα δεν μεταβάλλονται.
- **Στη λειτουργία ΑΦΥΓΡΑΝΣΗΣ**
Η ρύθμιση της θερμοκρασίας μειώνεται κατά 2,5°C και η παροχή αέρα αυξάνεται ελαφρά.
- **Στη λειτουργία ΑΝΕΜΙΣΤΗΡΑ**
Η παροχή αέρα ορίζεται στη μέγιστη ρύθμιση.
- **Στην ΑΥΤΟΜΑΤΗ λειτουργία**
Για τη μεγιστοποίηση της απόδοσης ψύξης (θέρμανσης), η ισχύς της εξωτερικής μονάδας αυξάνεται και η παροχή αέρα ορίζεται στη μέγιστη ρύθμιση.



Λειτουργία ΕΞΟΙΚΟΝΟΜΗΣΗΣ/ΑΘΟΥΡΥΒΗ ΛΕΙΤΟΥΡΓΙΑ ΕΞΩΤΕΡΙΚΗΣ ΜΟΝΑΔΑΣ

■ Λειτουργία ΕΞΟΙΚΟΝΟΜΗΣΗΣ

Η λειτουργία ΕΞΟΙΚΟΝΟΜΗΣΗΣ είναι μια λειτουργία η οποία επιτρέπει την αποδοτική λειτουργία περιορίζοντας τη μέγιστη κατανάλωση ενέργειας.

Αυτή η λειτουργία είναι χρήσιμη σε περιπτώσεις κατά τις οποίες πρέπει να εξασφαλιστεί ότι δεν θα ενεργοποιηθεί ο διακόπτης όταν η μονάδα λειτουργεί παράλληλα με άλλες συσκευές.

[Παράδειγμα]

Κανονική λειτουργία

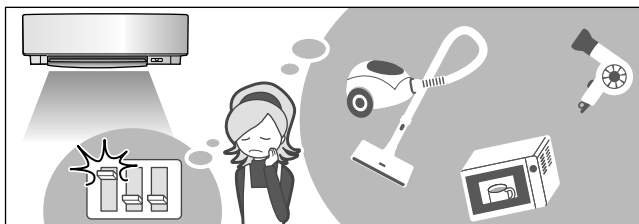

- Εάν το κλιματιστικό και άλλες συσκευές που απαιτούν υψηλή κατανάλωση ενέργειας χρησιμοποιούνται ταυτόχρονα, ένας διακόπτης ενδέχεται να ενεργοποιηθεί αν το κλιματιστικό λειτουργεί στη μέγιστη απόδοσή του.

Λειτουργία ΕΞΟΙΚΟΝΟΜΗΣΗΣ

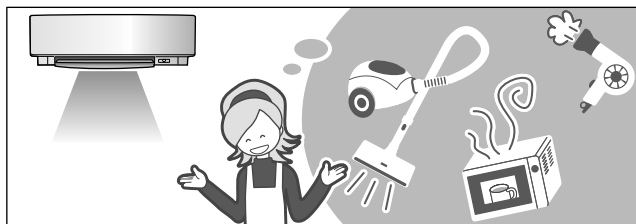

- Η μέγιστη κατανάλωση ενέργειας του κλιματιστικού περιορίζεται κατά τη χρήση της λειτουργίας ΕΞΟΙΚΟΝΟΜΗΣΗΣ. Ο διακόπτης θα ενεργοποιηθεί σε σπάνιες περιπτώσεις, ακόμα κι αν το κλιματιστικό και άλλες συσκευές χρησιμοποιούνται ταυτόχρονα.

■ ΑΘΟΥΡΥΒΗ ΛΕΙΤΟΥΡΓΙΑ ΕΞΩΤΕΡΙΚΗΣ ΜΟΝΑΔΑΣ

Η ΑΘΟΥΡΥΒΗ ΛΕΙΤΟΥΡΓΙΑ ΕΞΩΤΕΡΙΚΗΣ ΜΟΝΑΔΑΣ μειώνει τη στάθμη θορύβου της εξωτερικής μονάδας αλλάζοντας τη συχνότητα και την ταχύτητα ανεμιστήρα στην εξωτερική μονάδα. Αυτή η λειτουργία είναι βολική κατά τη διάρκεια της νύχτας.

[Παράδειγμα] Χρήση της ΑΘΟΥΡΥΒΗΣ ΛΕΙΤΟΥΡΓΙΑΣ ΕΞΩΤΕΡΙΚΗΣ ΜΟΝΑΔΑΣ κατά τη διάρκεια της νύχτας.

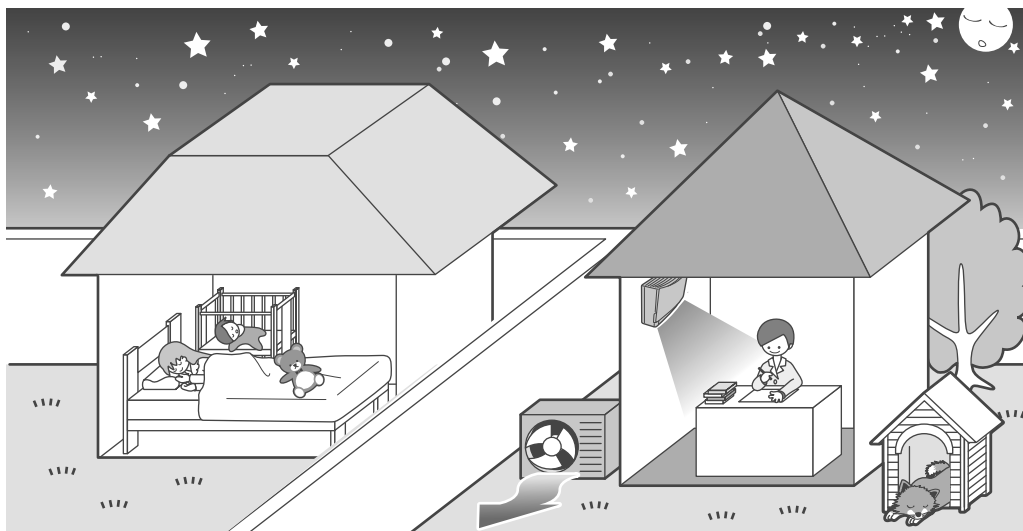

- Η στάθμη θορύβου της εξωτερικής μονάδας θα είναι χαμηλότερη. Αυτή η λειτουργία είναι χρήσιμη όταν πρέπει να μειώσετε το θόρυβο, για να μην ενοχλείτε τους γείτονές σας.



Λειτουργία ΕΞΟΙΚΟΝΟΜΗΣΗΣ/ΑΘΟΡΥΒΗ ΛΕΙΤΟΥΡΓΙΑ ΕΞΩΤΕΡΙΚΗΣ ΜΟΝΑΔΑΣ

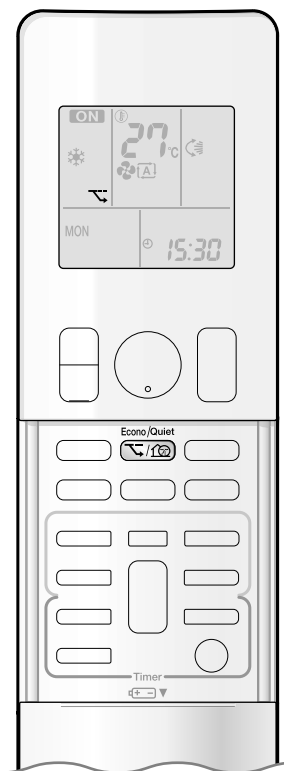

■ Για να ξεκινήσετε τη λειτουργία

Πιέστε το  και επιλέξτε την επιθυμητή λειτουργία.

- Κάθε φορά που πιέζετε το , εμφανίζεται μια διαφορετική επιλογή ρύθμισης στην οθόνη LCD.

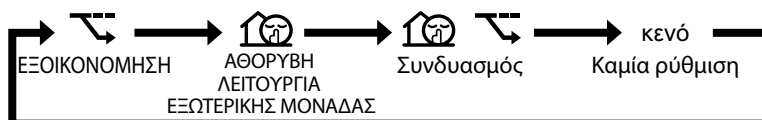

■ Για να ακυρώσετε τη λειτουργία

Πιέστε το  και επιλέξτε τη ρύθμιση "κενό" στην οθόνη LCD.

ΣΗΜΕΙΩΣΗ

■ Σημειώσεις σχετικά με τη λειτουργία ΕΞΟΙΚΟΝΟΜΗΣΗΣ

- Η λειτουργία ΕΞΟΙΚΟΝΟΜΗΣΗΣ μπορεί να οριστεί μόνο όταν η μονάδα λειτουργεί. Αν πιέσετε το , οι ρυθμίσεις θα ακυρωθούν και η ένδειξη "E" θα εξαφανιστεί από την οθόνη LCD.
- Η λειτουργία ΕΞΟΙΚΟΝΟΜΗΣΗΣ είναι μια λειτουργία η οποία επιτρέπει την αποδοτική λειτουργία περιορίζοντας την κατανάλωση ενέργειας της εξωτερικής μονάδας (συχνότητα λειτουργίας).
- Η λειτουργία ΕΞΟΙΚΟΝΟΜΗΣΗΣ είναι διαθέσιμη στις λειτουργίες ΑΥΤΟΜΑΤΗ, ΨΥΞΗ, ΑΦΥΓΡΑΝΣΗ και ΘΕΡΜΑΝΣΗ.
- Δεν είναι δυνατή η ταυτόχρονη χρήση της ΔΥΝΑΜΙΚΗΣ λειτουργίας και της λειτουργίας ΕΞΟΙΚΟΝΟΜΗΣΗΣ. Τίθεται σε προτεραιότητα η λειτουργία η οποία αντιστοιχεί στο κουμπί που έχει πατηθεί τελευταίο.
- Αν το επίπεδο κατανάλωσης ενέργειας είναι ήδη χαμηλό, η λειτουργία ΕΞΟΙΚΟΝΟΜΗΣΗΣ δεν θα μειώσει την κατανάλωση ενέργειας.

■ Σημειώσεις σχετικά με την ΑΘΟΡΥΒΗ ΛΕΙΤΟΥΡΓΙΑ ΕΞΩΤΕΡΙΚΗΣ ΜΟΝΑΔΑΣ

- Αυτή η λειτουργία είναι διαθέσιμη στις λειτουργίες ΨΥΞΗΣ, ΘΕΡΜΑΝΣΗΣ και ΑΥΤΟΜΑΤΗ. Δεν είναι διαθέσιμη στις λειτουργίες ΑΝΕΜΙΣΤΗΡΑ και ΑΦΥΓΡΑΝΣΗΣ.
- Δεν είναι δυνατή η ταυτόχρονη χρήση της ΔΥΝΑΜΙΚΗΣ λειτουργίας και της ΑΘΟΡΥΒΗΣ ΛΕΙΤΟΥΡΓΙΑΣ ΕΞΩΤΕΡΙΚΗΣ ΜΟΝΑΔΑΣ. Τίθεται σε προτεραιότητα η λειτουργία η οποία αντιστοιχεί στο κουμπί που έχει πατηθεί τελευταίο.
- Ακόμα κι αν η λειτουργία διακοπεί με χρήση του τηλεχειριστηρίου ή του διακόπτη ΕΝΕΡΓΟΠΟΙΗΣΗΣ/ΑΠΕΝΕΡΓΟΠΟΙΗΣΗΣ της εσωτερικής μονάδας κατά τη χρήση της ΑΘΟΡΥΒΗΣ ΛΕΙΤΟΥΡΓΙΑΣ ΕΞΩΤΕΡΙΚΗΣ ΜΟΝΑΔΑΣ, η ένδειξη "E" θα παραμείνει στην οθόνη του τηλεχειριστηρίου.
- Η ΑΘΟΡΥΒΗ ΛΕΙΤΟΥΡΓΙΑ ΕΞΩΤΕΡΙΚΗΣ ΜΟΝΑΔΑΣ δεν θα μειώσει τη συχνότητα ούτε την ταχύτητα ανεμιστήρα αν έχουν ήδη μειωθεί αρκετά.
- Αυτή η λειτουργία εκτελείται με χαμηλότερη ισχύ και, επομένως, ενδέχεται να μην παρέχει επαρκή απόδοση ψύξης (θέρμανσης).



Λειτουργία ΧΡΟΝΟΔΙΑΚΟΠΤΗ ΑΠΕΝΕΡΓΟΠΟΙΗΣΗΣ

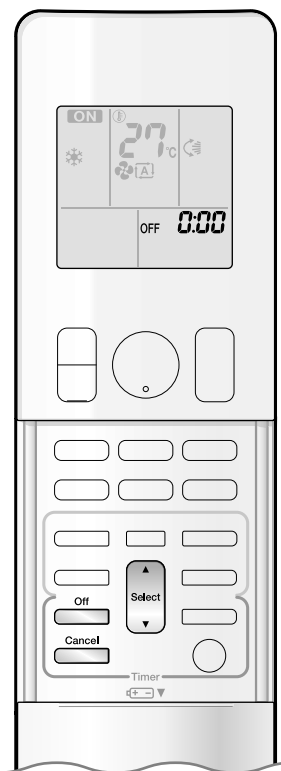

Οι λειτουργίες χρονοδιακόπτη είναι χρήσιμες για την αυτόματη ενεργοποίηση ή απενεργοποίηση του κλιματιστικού τη νύχτα ή το πρωί. Μπορείτε επίσης να χρησιμοποιήσετε τις λειτουργίες ΧΡΟΝΟΔΙΑΚΟΠΤΗ ΑΠΕΝΕΡΓΟΠΟΙΗΣΗΣ και ΧΡΟΝΟΔΙΑΚΟΠΤΗ ΕΝΕΡΓΟΠΟΙΗΣΗΣ σε συνδυασμό.

■ Για να χρησιμοποιήσετε τη λειτουργία ΧΡΟΝΟΔΙΑΚΟΠΤΗ ΑΠΕΝΕΡΓΟΠΟΙΗΣΗΣ

• Ελέγξτε αν το ρολόι έχει ρυθμιστεί σωστά.

Αν δεν έχει ρυθμιστεί σωστά, ρυθμίστε το ρολόι στην τρέχουσα ώρα. ▶ Σελίδα 10

1. Πιέστε το Off.



- Εμφανίζεται η ένδειξη " 0:00 " στην οθόνη LCD.
- Η ένδειξη " OFF " αναβοσβήνει.

• Η ένδειξη " ⊕ " και η ημέρα της εβδομάδας θα εξαφανιστούν από την οθόνη LCD.

2. Πιέστε το μέχρι η ρύθμιση της ώρας να φτάσει στην επιθυμητή.

• Με κάθε πάτημα ενός από τα δύο κουμπιά, η ρύθμιση ώρας αυξάνεται ή μειώνεται αντίστοιχα κατά 10 λεπτά. Αν πατήσετε παρατεταμένα ένα από τα δύο κουμπιά, η ρύθμιση ώρας αλλάζει γρήγορα.

3. Πιέστε το ξανά.

• Εμφανίζονται οι ενδείξεις "OFF" και η ρύθμιση ώρας στην οθόνη LCD.

• Η λυχνία πολλαπλών λειτουργιών αναβοσβήνει δύο φορές.

Η λυχνία ΧΡΟΝΟΔΙΑΚΟΠΤΗ ανάβει ανά διαστήματα με πορτοκαλί χρώμα. ▶ Σελίδα 5



Ένδειξη

■ Για να ακυρώσετε τη λειτουργία ΧΡΟΝΟΔΙΑΚΟΠΤΗ ΑΠΕΝΕΡΓΟΠΟΙΗΣΗΣ

Πιέστε το Cancel.

• Οι ενδείξεις "OFF" και η ρύθμιση ώρας εξαφανίζονται από την οθόνη LCD.

• Εμφανίζονται η ένδειξη " ⊕ " και η ημέρα της εβδομάδας στην οθόνη LCD.

ΣΗΜΕΙΩΣΗ

■ Σημειώσεις σχετικά με τη λειτουργία ΧΡΟΝΟΔΙΑΚΟΠΤΗ

- Όταν ρυθμίσετε το ΧΡΟΝΟΔΙΑΚΟΠΤΗ, η τρέχουσα ώρα δεν θα εμφανίζεται.
- Όταν ρυθμίσετε το ΧΡΟΝΟΔΙΑΚΟΠΤΗ ΕΝΕΡΓΟΠΟΙΗΣΗΣ/ΑΠΕΝΕΡΓΟΠΟΙΗΣΗΣ, η ρύθμιση ώρας θα διατηρηθεί στη μνήμη. Η μνήμη ακυρώνεται όταν αντικαταστήσετε τις μπαταρίες του τηλεχειριστηρίου.
- Κατά τη λειτουργία της μονάδας με χρήση του ΧΡΟΝΟΔΙΑΚΟΠΤΗ ΕΝΕΡΓΟΠΟΙΗΣΗΣ/ΑΠΕΝΕΡΓΟΠΟΙΗΣΗΣ, η πραγματική διάρκεια λειτουργίας ενδέχεται να διαφέρει από το χρόνο που εισήγαγε ο χρήστης. (Περίπου 10 λεπτά το μέγιστο)

■ ΝΥΧΤΕΡΙΝΗ λειτουργία

- Όταν ρυθμίσετε το ΧΡΟΝΟΔΙΑΚΟΠΤΗ ΑΠΕΝΕΡΓΟΠΟΙΗΣΗΣ, το κλιματιστικό προσαρμόζει αυτόματα τη ρύθμιση θερμοκρασίας (αυξάνοντας κατά 0,5°C στη λειτουργία ΨΥΞΗΣ, μειώνοντας κατά 2,0°C στη λειτουργία ΘΕΡΜΑΝΣΗΣ), για να αποτραπεί η υπερβολική ψύξη (θέρμανση) και να κοιμηθείτε ευχάριστα.



Λειτουργία ΧΡΟΝΟΔΙΑΚΟΠΤΗ ΕΝΕΡΓΟΠΟΙΗΣΗΣ

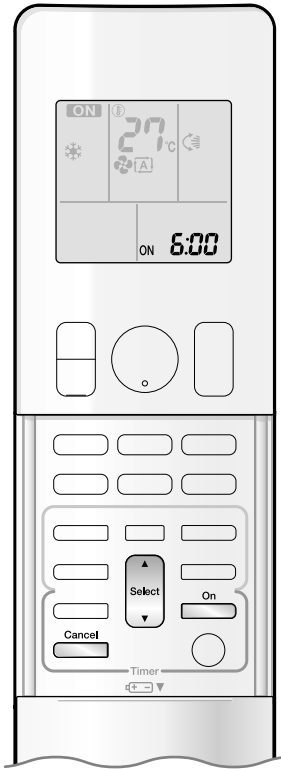

■ Για να χρησιμοποιήσετε τη λειτουργία ΧΡΟΝΟΔΙΑΚΟΠΤΗ ΕΝΕΡΓΟΠΟΙΗΣΗΣ

- Ελέγξτε αν το ρολόι έχει ρυθμιστεί σωστά.

Αν δεν έχει ρυθμιστεί σωστά, ρυθμίστε το ρολόι στην τρέχουσα ώρα. ▶ Σελίδα 10

1. Πιέστε το On.

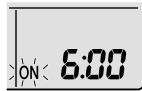

- Εμφανίζεται η ένδειξη "6:00" στην οθόνη LCD.
- Η ένδειξη "ON" αναβοσβήνει.

• Η ένδειξη "☉" και η ημέρα της εβδομάδας θα εξαφανιστούν από την οθόνη LCD.

2. Πιέστε το Select μέχρι η ρύθμιση της ώρας να φτάσει στην επιθυμητή.

- Με κάθε πάτημα ενός από τα δύο κουμπιά, η ρύθμιση ώρας αυξάνεται ή μειώνεται αντίστοιχα κατά 10 λεπτά. Αν πατήσετε παρατεταμένα ένα από τα δύο κουμπιά, η ρύθμιση αλλάζει γρήγορα.

3. Πιέστε το On ξανά.

- Εμφανίζονται οι ενδείξεις "ON" και η ρύθμιση ώρας στην οθόνη LCD.
- Η λυχνία πολλαπλών λειτουργιών αναβοσβήνει δύο φορές.

Η λυχνία ΧΡΟΝΟΔΙΑΚΟΠΤΗ ανάβει ανά διαστήματα με πορτοκαλί χρώμα. ▶ Σελίδα 5



Ένδειξη

■ Για να ακυρώσετε τη λειτουργία ΧΡΟΝΟΔΙΑΚΟΠΤΗ ΕΝΕΡΓΟΠΟΙΗΣΗΣ

Πιέστε το Cancel.

- Οι ενδείξεις "ON" και η ρύθμιση ώρας εξαφανίζονται από την οθόνη LCD.
- Εμφανίζονται η ένδειξη "☉" και η ημέρα της εβδομάδας στην οθόνη LCD.

■ Για να συνδυάσετε το ΧΡΟΝΟΔΙΑΚΟΠΤΗ ΕΝΕΡΓΟΠΟΙΗΣΗΣ και το ΧΡΟΝΟΔΙΑΚΟΠΤΗ ΑΠΕΝΕΡΓΟΠΟΙΗΣΗΣ

- Παρακάτω παρατίθεται μια ενδεικτική ρύθμιση για το συνδυασμό των 2 χρονοδιακοπών.

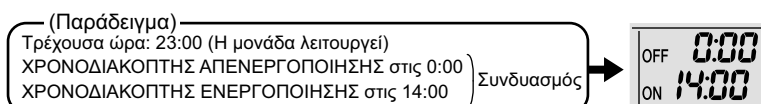

ΣΗΜΕΙΩΣΗ

- Στις παρακάτω περιπτώσεις, πρέπει να ρυθμίσετε ξανά το χρονοδιακόπτη.

- Μετά από το κλείσιμο ενός διακόπτη.
- Μετά από διακοπή ρεύματος.
- Μετά από την αντικατάσταση των μπαταριών στο τηλεχειριστήριο.



Λειτουργία ΕΒΔΟΜΑΔΙΑΙΟΥ ΧΡΟΝΟΔΙΑΚΟΠΤΗ

Μπορείτε να αποθηκεύσετε 4 ρυθμίσεις χρονοδιακόπτη το μέγιστο για κάθε ημέρα της εβδομάδας. Η λειτουργία αυτή είναι χρήσιμη αν ο ΕΒΔΟΜΑΔΙΑΙΟΣ ΧΡΟΝΟΔΙΑΚΟΠΤΗΣ ρυθμιστεί ανάλογα με τις συνθήκες της οικογένειάς σας.

■ Παράδειγμα ρύθμισης του ΕΒΔΟΜΑΔΙΑΙΟΥ ΧΡΟΝΟΔΙΑΚΟΠΤΗ

Ορίζονται οι ίδιες ρυθμίσεις χρονοδιακόπτη από τη Δευτέρα μέχρι την Παρασκευή, ενώ ορίζονται διαφορετικές ρυθμίσεις χρονοδιακόπτη για το σαββατοκύριακο.

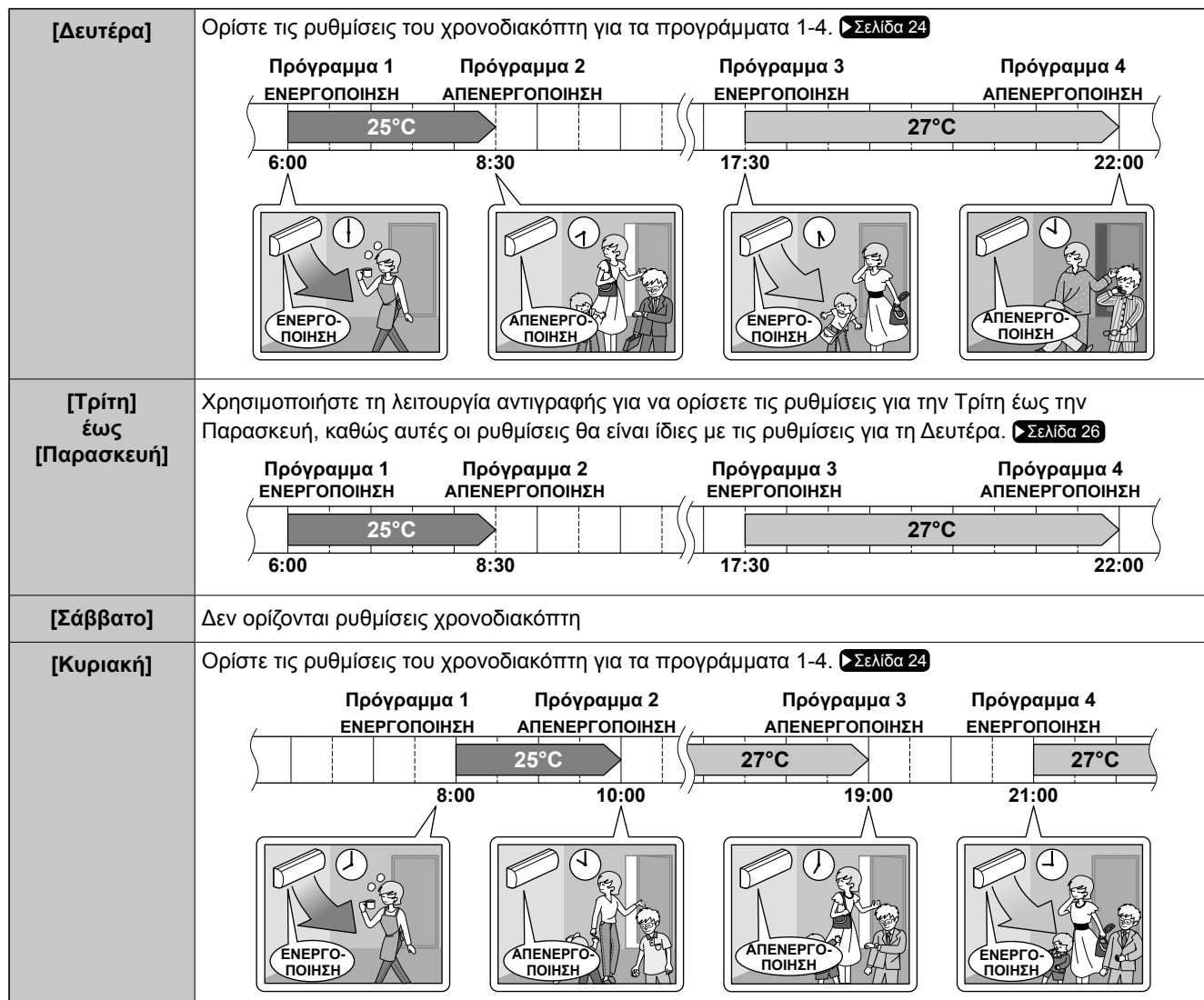

- Στον ΕΒΔΟΜΑΔΙΑΙΟ ΧΡΟΝΟΔΙΑΚΟΠΤΗ μπορούν να οριστούν 4 προρυθμίσεις το μέγιστο ανά ημέρα και 28 προρυθμίσεις το μέγιστο ανά εβδομάδα. Η αποτελεσματική χρήση της λειτουργίας αντιγραφής εξασφαλίζει την ευκολία ορισμού των προρυθμίσεων.
- Για παράδειγμα, με τη χρήση των ρυθμίσεων ΕΝΕΡΓΟΠΟΙΗΣΗ-ΕΝΕΡΓΟΠΟΙΗΣΗ-ΕΝΕΡΓΟΠΟΙΗΣΗ-ΕΝΕΡΓΟΠΟΙΗΣΗ μπορείτε να προγραμματίσετε τη λειτουργία και τις αλλαγές στην καθορισμένη θερμοκρασία. Επίσης, με τη χρήση των ρυθμίσεων ΑΠΕΝΕΡΓΟΠΟΙΗΣΗ-ΑΠΕΝΕΡΓΟΠΟΙΗΣΗ-ΑΠΕΝΕΡΓΟΠΟΙΗΣΗ-ΑΠΕΝΕΡΓΟΠΟΙΗΣΗ μπορείτε να ρυθμίσετε μόνο το χρόνο απενεργοποίησης για κάθε ημέρα. Με αυτές τις ρυθμίσεις το κλιματιστικό θα απενεργοποιείται αυτόματα, αν ο χρήστης ξεχάσει να το απενεργοποιήσει.



Λειτουργία ΕΒΔΟΜΑΔΙΑΙΟΥ ΧΡΟΝΟΔΙΑΚΟΠΤΗ

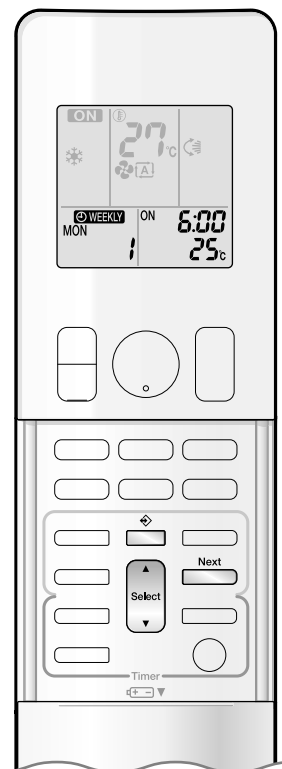

■ Για να χρησιμοποιήσετε τη λειτουργία ΕΒΔΟΜΑΔΙΑΙΟΥ ΧΡΟΝΟΔΙΑΚΟΠΤΗ

Λειτουργία ρύθμισης

- Βεβαιωθείτε ότι έχετε ρυθμίσει την ημέρα και την ώρα της εβδομάδας. Αν όχι, ρυθμίστε την ημέρα και την ώρα της εβδομάδας. ▶ Σελίδα 10



Ενδείξεις ρύθμισης

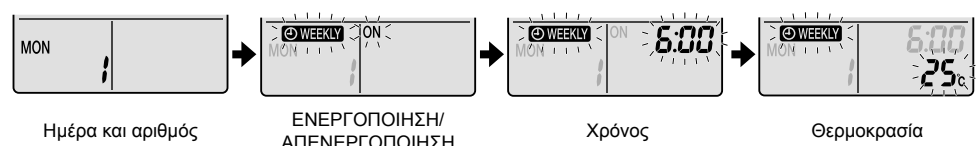

1. Πιέστε το

- Θα εμφανιστούν η ημέρα της εβδομάδας και ο αριθμός της προρύθμισης για την τρέχουσα ημέρα.
- Μπορείτε να ορίσετε 1 έως 4 ρυθμίσεις ανά ημέρα.

2. Πιέστε το για να επιλέξετε την επιθυμητή ημέρα της εβδομάδας και τον αριθμό προρύθμισης.

- Αν πιέσετε το , θα αλλάξει ο αριθμός προρύθμισης και η ημέρα της εβδομάδας.

3. Πιέστε το .

- Θα οριστούν η ημέρα της εβδομάδας και ο αριθμός προρύθμισης.
- Οι ενδείξεις " " και " ON " αναβοσβήνουν.

4. Πιέστε το για να επιλέξετε την επιθυμητή λειτουργία.

- Αν πιέσετε το , η ρύθμιση "ON" ή "OFF" αλλάζει με τη σειρά.

Αν πιέσετε το , θα εμφανίζονται εναλλάξ τα ακόλουθα στοιχεία στην οθόνη LCD με τη σειρά.



- Εάν έχετε ορίσει ήδη μια προρύθμιση και επιλέξετε "κενό", θα διαγραφεί η προρύθμιση.
- Μεταβείτε στο βήμα 9 αν έχετε επιλέξει "κενό".
- Για να επιστρέψετε στη ρύθμιση της ημέρας της εβδομάδας και του αριθμού προρύθμισης, πιέστε το .

5. Πιέστε το .

- Θα οριστεί η λειτουργία ΧΡΟΝΟΔΙΑΚΟΠΤΗ ΕΝΕΡΓΟΠΟΙΗΣΗΣ/ΑΠΕΝΕΡΓΟΠΟΙΗΣΗΣ.
- Η ένδειξη " " και η ώρα θα αναβοσβήνουν.



Λειτουργία ΕΒΔΟΜΑΔΙΑΙΟΥ ΧΡΟΝΟΔΙΑΚΟΠΤΗ

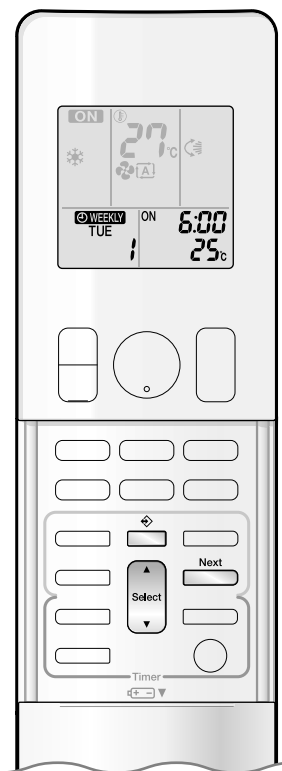

6. Πιέστε το για να επιλέξετε την επιθυμητή ώρα.

- Μπορείτε να ρυθμίσετε τη ώρα από 0:00 έως 23:50 με διαστήματα των 10 λεπτών.
- Για να επιστρέψετε στη ρύθμιση της λειτουργίας ΧΡΟΝΟΔΙΑΚΟΠΤΗ

ΕΝΕΡΓΟΠΟΙΗΣΗΣ/ΑΠΕΝΕΡΓΟΠΟΙΗΣΗΣ, πιέστε το .

- Μεταβείτε στο βήμα 9 αν θέλετε να ρυθμίσετε το ΧΡΟΝΟΔΙΑΚΟΠΤΗ ΑΠΕΝΕΡΓΟΠΟΙΗΣΗΣ.

7. Πιέστε το .

- Θα οριστεί η ώρα.
- Η ένδειξη "  WEEKLY " και η θερμοκρασία θα αναβοσβήνουν.

8. Πιέστε το για να επιλέξετε την επιθυμητή θερμοκρασία.

- Μπορείτε να ρυθμίσετε τη θερμοκρασία μεταξύ 10°C και 32°C.

Λειτουργία ΨΥΞΗΣ ή ΑΥΤΟΜΑΤΗ: Η μονάδα λειτουργεί στους 18°C, ακόμα κι αν έχει οριστεί στους 10 έως 17°C. [▶ Σελίδα 12](#)

Λειτουργία ΘΕΡΜΑΝΣΗΣ ή ΑΥΤΟΜΑΤΗ: Η μονάδα λειτουργεί στους 30°C, ακόμα κι αν έχει οριστεί στους 31 έως 32°C. [▶ Σελίδα 12](#)

- Για να επιστρέψετε στη ρύθμιση της ώρας, πιέστε το .
- Η ρυθμισμένη θερμοκρασία εμφανίζεται μόνο όταν η ρύθμιση της λειτουργίας είναι ενεργοποιημένη.

9. Πιέστε το .

- Κατευθύνετε οπωσδήποτε το τηλεχειριστήριο προς την εσωτερική μονάδα και ελέγξτε εάν ακούγεται ένας ήχος λήψης και εάν αναβοσβήνει η λυχνία πολλαπλών λειτουργιών.
- Η θερμοκρασία και η ώρα ρυθμίζονται κατά τη λειτουργία ΧΡΟΝΟΔΙΑΚΟΠΤΗ ΕΝΕΡΓΟΠΟΙΗΣΗΣ, ενώ κατά τη λειτουργία ΧΡΟΝΟΔΙΑΚΟΠΤΗ ΑΠΕΝΕΡΓΟΠΟΙΗΣΗΣ ρυθμίζεται η ώρα.
- Θα εμφανιστεί η επόμενη οθόνη προρύθμισης.
- Για να προχωρήσετε σε άλλες ρυθμίσεις, επαναλάβετε τη διαδικασία από το βήμα 4.
- Η λυχνία πολλαπλών λειτουργιών αναβοσβήνει δύο φορές.
- Η λυχνία ΧΡΟΝΟΔΙΑΚΟΠΤΗ ανάβει ανά διαστήματα με πορτοκαλί χρώμα. [▶ Σελίδα 5](#)
- Η λυχνία πολλαπλών λειτουργιών δεν αναβοσβήνει με πορτοκαλί αν διαγραφούν όλες οι προρυθμίσεις.



Ένδειξη

10. Πιέστε το για να ολοκληρώσετε τη ρύθμιση.

- Εμφανίζεται η ένδειξη "  WEEKLY " στην οθόνη LCD και ενεργοποιείται η λειτουργία ΕΒΔΟΜΑΔΙΑΙΟΥ ΧΡΟΝΟΔΙΑΚΟΠΤΗ.
- Μπορείτε να αντιγράψετε εύκολα μια προρύθμιση που ορίσατε και να χρησιμοποιήσετε τις ίδιες ρυθμίσεις για μια άλλη ημέρα της εβδομάδας. Ανατρέξτε στη "Λειτουργία αντιγραφής". [▶ Σελίδα 26](#)

ΣΗΜΕΙΩΣΗ

■ Σημειώσεις σχετικά με τη λειτουργία ΕΒΔΟΜΑΔΙΑΙΟΥ ΧΡΟΝΟΔΙΑΚΟΠΤΗ

- Μην ξεχάσετε να ρυθμίσετε πρώτα το ρολόι στο τηλεχειριστήριο. [▶ Σελίδα 10](#)
- Με τον ΕΒΔΟΜΑΔΙΑΙΟ ΧΡΟΝΟΔΙΑΚΟΠΤΗ μπορείτε να ορίσετε την ημέρα της εβδομάδας, τη λειτουργία ΧΡΟΝΟΔΙΑΚΟΠΤΗ ΕΝΕΡΓΟΠΟΙΗΣΗΣ/ΑΠΕΝΕΡΓΟΠΟΙΗΣΗΣ, την ώρα και την καθορισμένη θερμοκρασία (μόνο για τη λειτουργία ΧΡΟΝΟΔΙΑΚΟΠΤΗ ΕΝΕΡΓΟΠΟΙΗΣΗΣ). Οι υπόλοιπες ρυθμίσεις για το ΧΡΟΝΟΔΙΑΚΟΠΤΗ ΕΝΕΡΓΟΠΟΙΗΣΗΣ βασίζονται στις ρυθμίσεις που πραγματοποιήθηκαν αμέσως πριν από τη λειτουργία.
- Δεν είναι δυνατή η ταυτόχρονη χρήση της λειτουργίας ΕΒΔΟΜΑΔΙΑΙΟΥ ΧΡΟΝΟΔΙΑΚΟΠΤΗ και της λειτουργίας ΧΡΟΝΟΔΙΑΚΟΠΤΗ ΕΝΕΡΓΟΠΟΙΗΣΗΣ/ΑΠΕΝΕΡΓΟΠΟΙΗΣΗΣ. Η λειτουργία ΧΡΟΝΟΔΙΑΚΟΠΤΗ ΕΝΕΡΓΟΠΟΙΗΣΗΣ/ΑΠΕΝΕΡΓΟΠΟΙΗΣΗΣ τίθεται σε προτεραιότητα αν οριστεί ενώ ο ΕΒΔΟΜΑΔΙΑΙΟΣ ΧΡΟΝΟΔΙΑΚΟΠΤΗΣ είναι ακόμα ενεργός. Ο ΕΒΔΟΜΑΔΙΑΙΟΣ ΧΡΟΝΟΔΙΑΚΟΠΤΗΣ θα μεταβεί στην κατάσταση αναμονής και η ένδειξη "  WEEKLY " θα εξαφανιστεί από την οθόνη LCD. Όταν ολοκληρωθεί η λειτουργία του ΧΡΟΝΟΔΙΑΚΟΠΤΗ ΕΝΕΡΓΟΠΟΙΗΣΗΣ/ΑΠΕΝΕΡΓΟΠΟΙΗΣΗΣ, ο ΕΒΔΟΜΑΔΙΑΙΟΣ ΧΡΟΝΟΔΙΑΚΟΠΤΗΣ θα ενεργοποιηθεί αυτόματα.
- Το κλείσιμο του διακόπτη, η διακοπή ρεύματος και άλλα παρόμοια γεγονότα θα προκαλέσουν τη μη ακριβή λειτουργία του εσωτερικού ρολογιού της εσωτερικής μονάδας. Ρυθμίστε ξανά το ρολόι. [▶ Σελίδα 10](#)



Λειτουργία ΕΒΔΟΜΑΔΙΑΙΟΥ ΧΡΟΝΟΔΙΑΚΟΠΤΗ

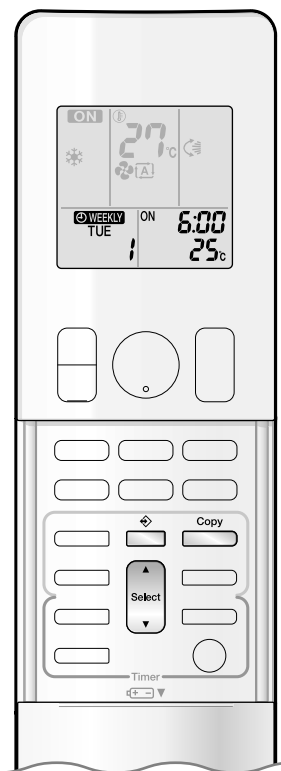

Λειτουργία αντιγραφής

• Μπορείτε να αντιγράψετε εύκολα μια προρύθμιση που ορίσατε σε μια άλλη ημέρα της εβδομάδας. Θα αντιγραφεί ολόκληρη η προρύθμιση για την επιλεγμένη ημέρα της εβδομάδας.

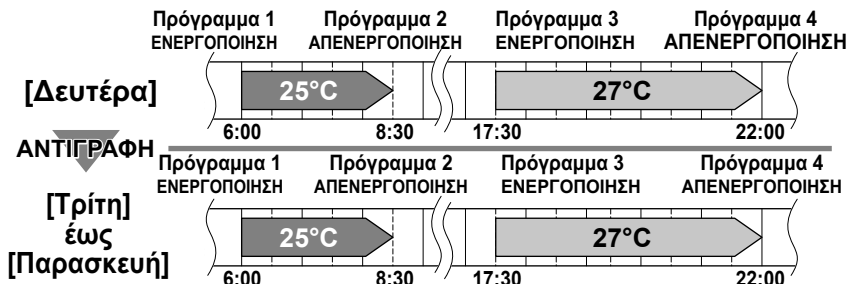

Ενδείξεις ρύθμισης

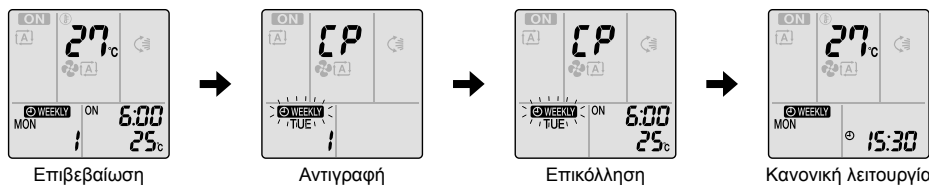

1. Πιέστε το .
2. Πιέστε το για να επιβεβαιώσετε την ημέρα της εβδομάδας που θέλετε να αντιγράψετε.
3. Πιέστε το .
 - Θα αντιγραφεί ολόκληρη η προρύθμιση για την επιλεγμένη ημέρα της εβδομάδας.
4. Πιέστε το για να επιλέξετε την ημέρα της εβδομάδας στην οποία θα αντιγραφεί η προρύθμιση.
5. Πιέστε το .
 - Κατευθύνετε οπωσδήποτε το τηλεχειριστήριο προς την εσωτερική μονάδα και ελέγξτε εάν ακούγεται ένας ήχος λήψης και εάν αναβοσβήνει η λυχνία πολλαπλών λειτουργιών.
 - Η προρύθμιση θα αντιγραφεί στην επιλεγμένη ημέρα της εβδομάδας. Θα αντιγραφεί ολόκληρη η προρύθμιση για την επιλεγμένη ημέρα της εβδομάδας.
 - Για να συνεχίσετε την αντιγραφή των ρυθμίσεων σε άλλες ημέρες της εβδομάδας, επαναλάβετε τα βήματα 4 και 5.
 - Η λυχνία πολλαπλών λειτουργιών αναβοσβήνει δύο φορές. Η λυχνία ΧΡΟΝΟΔΙΑΚΟΠΤΗ ανάβει ανά διαστήματα με πορτοκαλί χρώμα.
6. Πιέστε το για να ολοκληρώσετε τη ρύθμιση.
 - Εμφανίζεται η ένδειξη "ON WEEKLY" στην οθόνη LCD και ενεργοποιείται η λειτουργία ΕΒΔΟΜΑΔΙΑΙΟΥ ΧΡΟΝΟΔΙΑΚΟΠΤΗ.

ΣΗΜΕΙΩΣΗ

■ Σημείωση σχετικά με τη λειτουργία αντιγραφής

- Κατά τη λειτουργία αντιγραφής αντιγράφεται ολόκληρη η προρύθμιση της ημέρας-πηγής της εβδομάδας. Εάν αλλάξετε μια προρύθμιση για οποιαδήποτε ημέρα της εβδομάδας ξεχωριστά μετά την αντιγραφή του περιεχόμενου των εβδομαδιαίων προρυθμίσεων, πιέστε το και αλλάξτε τις ρυθμίσεις ακολουθώντας τα βήματα στη "Λειτουργία ρύθμισης". ▶ Σελίδα 24



Λειτουργία ΕΒΔΟΜΑΔΙΑΙΟΥ ΧΡΟΝΟΔΙΑΚΟΠΤΗ

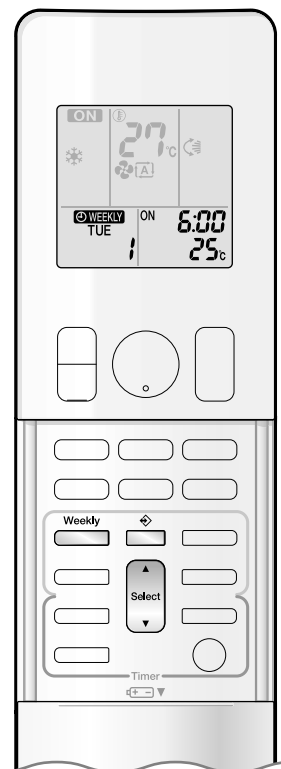

■ Επιβεβαίωση μιας προρύθμισης

- Μπορείτε να ελέγξετε μια προρύθμιση.

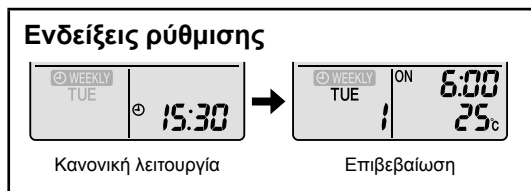

1. Πιέστε το

- Θα εμφανιστούν η ημέρα της εβδομάδας και ο αριθμός της προρύθμισης για την τρέχουσα ημέρα.

2. Πιέστε το για να επιλέξετε την ημέρα της εβδομάδας και τον αριθμό προρύθμισης που θέλετε να επιβεβαιώσετε.

- Αν πιέσετε το , θα εμφανιστούν οι λεπτομέρειες της προρύθμισης.
- Για να αλλάξετε τις επιβεβαιωμένες ρυθμίσεις, επιλέξτε τον αριθμό της προρύθμισης και πιέστε το . Η λειτουργία μεταβαίνει στη λειτουργία ρύθμισης. Μεταβείτε στο βήμα 2 της λειτουργίας ρύθμισης. [▶ Σελίδα 24](#)

3. Πιέστε το για να εξέλθετε από τη λειτουργία επιβεβαίωσης.

■ Για να απενεργοποιήσετε τη λειτουργία ΕΒΔΟΜΑΔΙΑΙΟΥ ΧΡΟΝΟΔΙΑΚΟΠΤΗ

Πιέστε το ενώ εμφανίζεται η ένδειξη " WEEKLY " στην οθόνη LCD.

- Η ένδειξη " WEEKLY " θα εξαφανιστεί από την οθόνη LCD.
- Η λυχνία ΧΡΟΝΟΔΙΑΚΟΠΤΗ σβήνει.
- Για να επανενεργοποιήσετε τη λειτουργία ΕΒΔΟΜΑΔΙΑΙΟΥ ΧΡΟΝΟΔΙΑΚΟΠΤΗ, πιέστε ξανά το .
- Αν μια προρύθμιση που έχει απενεργοποιηθεί με το ενεργοποιηθεί ακόμα μία φορά, θα χρησιμοποιηθεί η τελευταία προρύθμιση.

ΠΡΟΣΟΧΗ

- Αν δεν εμφανίζονται όλες οι προρυθμίσεις, απενεργοποιήστε μία φορά τον ΕΒΔΟΜΑΔΙΑΙΟ ΧΡΟΝΟΔΙΑΚΟΠΤΗ. Κατόπιν, πιέστε το ξανά για να ενεργοποιήσετε ξανά τη λειτουργία ΕΒΔΟΜΑΔΙΑΙΟΥ ΧΡΟΝΟΔΙΑΚΟΠΤΗ.



Λειτουργία ΕΒΔΟΜΑΔΙΑΙΟΥ ΧΡΟΝΟΔΙΑΚΟΠΤΗ

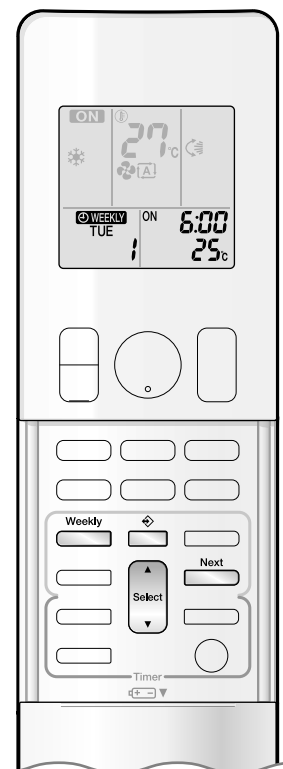

■ Για να διαγράψετε τις προρυθμίσεις

Μεμονωμένη προρύθμιση

1. Πιέστε το .

- Θα εμφανιστούν η ημέρα της εβδομάδας και ο αριθμός προρύθμισης.

2. Πιέστε το για να επιλέξετε την ημέρα της εβδομάδας και τον αριθμό προρύθμισης που θέλετε να διαγράψετε.

3. Πιέστε το .

- Οι ενδείξεις "WEEKLY" και "ON" ή "OFF" αναβοσβήνουν.

4. Πιέστε το και επιλέξτε "ΚΕΝΟ".

- Αν πιέσετε το , θα αλλάξει η λειτουργία ΧΡΟΝΟΔΙΑΚΟΠΤΗ ΕΝΕΡΓΟΠΟΙΗΣΗΣ/ ΑΠΕΝΕΡΓΟΠΟΙΗΣΗΣ.

- Αν πιέσετε το , θα εμφανίζονται εναλλάξ τα ακόλουθα στοιχεία στην οθόνη LCD με τη σειρά.
- Αν επιλέξετε "κενό", θα ακυρωθεί οποιαδήποτε προρύθμιση έχετε αποθηκεύσει.



5. Πιέστε το .

- Η επιλεγμένη προρύθμιση θα διαγραφεί.

6. Πιέστε το .

- Αν εξακολουθούν να υπάρχουν άλλες προρυθμίσεις, θα ενεργοποιηθεί η λειτουργία ΕΒΔΟΜΑΔΙΑΙΟΥ ΧΡΟΝΟΔΙΑΚΟΠΤΗ.

Προρυθμίσεις για κάθε ημέρα της εβδομάδας

- Αυτή η λειτουργία μπορεί να χρησιμοποιηθεί για τη διαγραφή προρυθμίσεων που έχουν πραγματοποιηθεί για κάθε ημέρα της εβδομάδας.
- Μπορεί να χρησιμοποιηθεί κατά την επιβεβαίωση ή τον ορισμό προρυθμίσεων.

1. Πιέστε το για να επιλέξετε την ημέρα της εβδομάδας που θέλετε να διαγράψετε.

2. Πιέστε παρατεταμένα το Weekly για 5 δευτερόλεπτα περίπου.

- Θα διαγραφεί η προρύθμιση της επιλεγμένης ημέρας της εβδομάδας.

Όλες οι προρυθμίσεις

Πιέστε παρατεταμένα το Weekly για 5 δευτερόλεπτα περίπου κατά την εμφάνιση της κανονικής οθόνης.

- Κατευθύνετε οπωσδήποτε το τηλεχειριστήριο προς την εσωτερική μονάδα και ελέγξτε εάν ακούγεται ένας ήχος λήψης.
- Αυτή η λειτουργία δεν είναι εφικτή κατά τη ρύθμιση του ΕΒΔΟΜΑΔΙΑΙΟΥ ΧΡΟΝΟΔΙΑΚΟΠΤΗ.
- Θα διαγραφούν όλες οι προρυθμίσεις.

Συντήρηση και καθαρισμός

■ Γρήγορη αναφορά

Πώς να ανοίξετε το επάνω μπροστινό πλαίσιο

- Κρατήστε το επάνω μπροστινό πλαίσιο από τις πλευρές και ανοίξτε το.
- Στερεώστε το πλαίσιο με την πλάκα στήριξης πλαισίου.

Πώς να κλείσετε το επάνω μπροστινό πλαίσιο

- Επιστρέψτε την πλάκα στήριξης πλαισίου στην προηγούμενη θέση της.
- ΕΝΕΡΓΟΠΟΙΗΣΤΕ/ΑΠΕΝΕΡΓΟΠΟΙΗΣΤΕ τη μονάδα για να κλείσετε τα πλαίσια.
- Ανατρέξτε στις οδηγίες στην ενότητα "Τοποθετήστε τα φίλτρα στη θέση που βρίσκονταν και κλείστε το επάνω μπροστινό πλαίσιο." στη ▶Σελίδα 32 για να δείτε μια αναλυτικότερη περιγραφή για το κλείσιμο του μπροστινού πλαισίου.

Καθαρισμός τμημάτων

Επάνω και κάτω μπροστινά πλαίσια

- Σκουπίστε τα πλαίσια, ενώ είναι κλειστά, με ένα απαλό υγρό πανί.

Αν έχει συσσωρευτεί βρωμιά

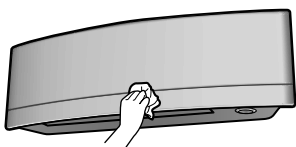

Φίλτρο αέρα

- Σκουπίστε το φίλτρο με ηλεκτρική σκούπα ή πλύντε το.

Μία φορά κάθε 2 εβδομάδες

▶Σελίδα 30

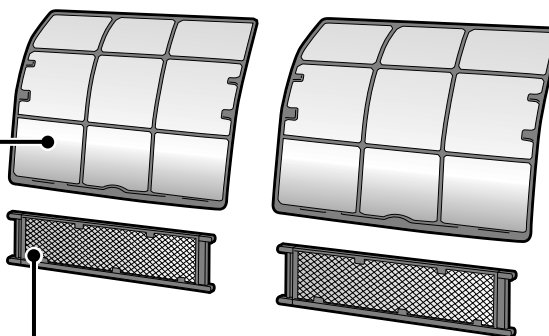
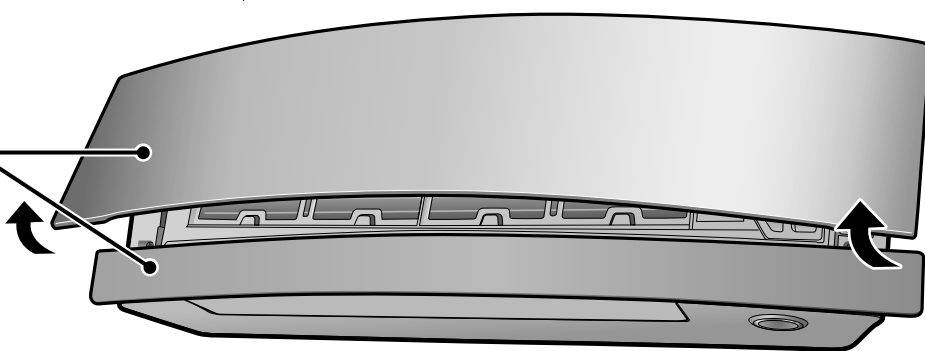

- Αποσμητικό φίλτρο από τιτάνιο με επικάλυψη απατίτη
- Φίλτρο σωματιδίων με επίστρωση ιόντων αργύρου (Φίλτρο ιόντων αργύρου)

- Σκουπίστε το φίλτρο με ηλεκτρική σκούπα ή αντικαταστήστε το.

[Καθαρισμός]

Μία φορά κάθε 6 μήνες

▶Σελίδα 31

[Αντικατάσταση]

Μία φορά κάθε 3 έτη

▶Σελίδα 31

Εσωτερική μονάδα και τηλεχειριστήριο

- Σκουπίστε τα με ένα απαλό πανί.

Αν έχει συσσωρευτεί βρωμιά

Σημειώσεις σχετικά με τον καθαρισμό

■ Μην χρησιμοποιείτε τα ακόλουθα υλικά για τον καθαρισμό.

- Ζεστό νερό σε θερμοκρασία πάνω από 40°C.
- Βενζίνη καθαρισμού, βενζίνη κίνησης, διαλυτικό, άλλα πτητικά υγρά.
- Στιλβωτικό μείγμα.
- Βούρτσες τριψίματος, άλλα τραχιά εργαλεία.



⚠ ΠΡΟΣΟΧΗ

- Πριν από τον καθαρισμό, φροντίστε να διακόψετε τη λειτουργία και να κλείσετε το διακόπτη.
- Μην αγγίζετε τα περυσία αλουμινίου της εσωτερικής μονάδας. Αν αγγίξετε αυτά τα τμήματα, ενδέχεται να τραυματιστείτε.

Συντήρηση και καθαρισμός

■ Φίλτρο αέρα

1. Τραβήξτε τα φίλτρα αέρα προς τα έξω.

- Ανοίξτε το επάνω μπροστινό πλαίσιο.
- Προσαρμόστε την πλάκα στήριξης πλαισίου μεταξύ των αυλακώσεων της μονάδας για να στερεώσετε το επάνω μπροστινό πλαίσιο.
- Πιέστε ελαφρά προς τα πάνω τη γλωττίδα του φίλτρου στο κέντρο κάθε φίλτρου αέρα και, στη συνέχεια, τραβήξτε τη προς τα κάτω.

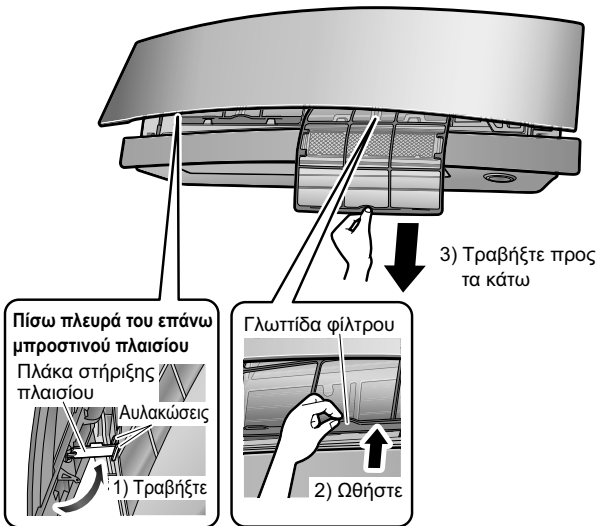

2. Πλύνετε τα φίλτρα αέρα με νερό ή καθαρίστε τα με ηλεκτρική σκούπα.

- Συνιστάται να καθαρίζετε τα φίλτρα αέρα κάθε 2 εβδομάδες.

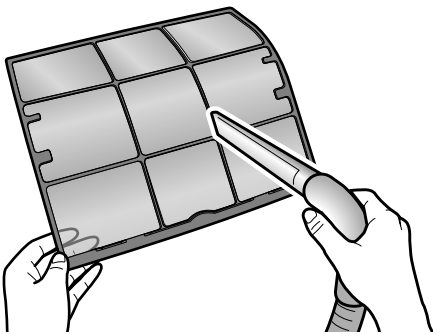

Αν η σκόνη δεν αφαιρείται εύκολα

- Πλύνετε τα φίλτρα αέρα με ουδέτερο απορρυπαντικό αραιωμένο με χλιαρό νερό και, στη συνέχεια, στεγνώστε τα σε σκιερό μέρος.
- Αφαιρέστε οπωσδήποτε το Αποσμητικό φίλτρο από τιτάνιο με επικάλυψη απατίτη και το φίλτρο σωματιδίων με επίστρωση ιόντων αργύρου (φίλτρο ιόντων αργύρου). Ανατρέξτε στην ενότητα «Αποσμητικό φίλτρο από τιτάνιο με επικάλυψη απατίτη» και «Φίλτρο σωματιδίων με επίστρωση ιόντων αργύρου (Φίλτρο ιόντων αργύρου)» στην επόμενη σελίδα.

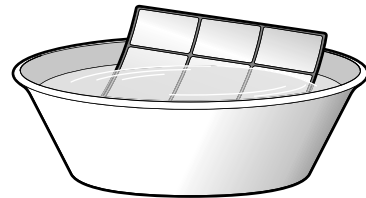

3. Τοποθετήστε τα φίλτρα στη θέση που βρίσκονταν και κλείστε το επάνω μπροστινό πλαίσιο.

- 1) Κλείστε το επάνω πλαίσιο.
- 2) ΜΗΝ πιέζετε το μπροστινό πλαίσιο για να το κλείσετε.
- 3) ΕΝΕΡΓΟΠΟΙΗΣΤΕ τη μονάδα με το τηλεχειριστήριο. Περιμένετε μέχρι να ανοίξουν πλήρως τα πλαίσια. Κατόπιν, ΑΠΕΝΕΡΓΟΠΟΙΗΣΤΕ τη μονάδα ξανά με το τηλεχειριστήριο.
- 4) Μόλις τα μπροστινά πλαίσια κλείσουν εντελώς, πιέστε ελαφρά το επάνω μπροστινό πλαίσιο για να το ασφαλίσετε στη θέση του.

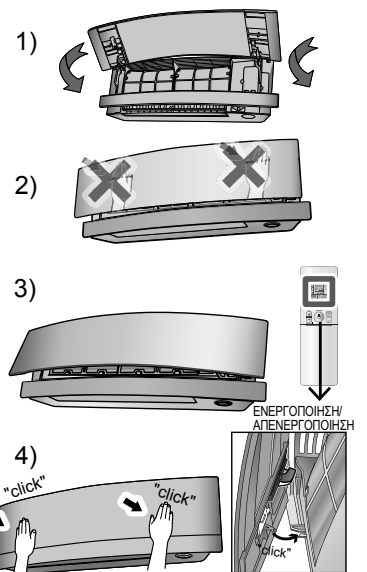

! ΠΡΟΣΟΧΗ

- Μην αγγίζετε τα πτερύγια αλουμινίου με γυμνά χέρια κατά την αφαίρεση και την τοποθέτηση του φίλτρου.

Συντήρηση και καθαρισμός

- Αποσμητικό φίλτρο από τιτάνιο με επικάλυψη απατίτη
- Φίλτρο σωματιδίων με επίστρωση ιόντων αργύρου (Φίλτρο ιόντων αργύρου)

1. Αφαιρέστε το Αποσμητικό φίλτρο από τιτάνιο με επικάλυψη απατίτη και το Φίλτρο σωματιδίων με επίστρωση ιόντων αργύρου (φίλτρο ιόντων αργύρου).

- Ανοίξτε το επάνω μπροστινό πλαίσιο και βγάλτε έξω τα φίλτρα αέρα.
- Κρατήστε τα τμήματα με τις εσοχές του πλαισίου και απαγκιστρώστε τις 4 λαβές.

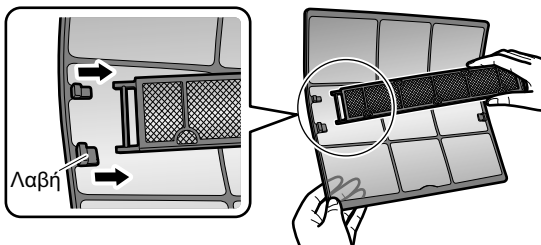

2. Καθαρίστε ή αντικαταστήστε το Αποσμητικό φίλτρο από τιτάνιο με επικάλυψη απατίτη και το Φίλτρο σωματιδίων με επίστρωση ιόντων αργύρου (φίλτρο ιόντων αργύρου).

[Συντήρηση]

2-1 Σκουπίστε με ηλεκτρική σκούπα και βυθίστε σε χλιαρό νερό ή νερό για 10 έως 15 λεπτά περίπου, αν έχει συσσωρευτεί πολλή βρωμιά.

- Μην αφαιρείτε το φίλτρο από το πλαίσιο του κατά το πλύσιμο με νερό.

2-2 Μετά το πλύσιμο, απομακρύνετε το νερό που απομένει και στεγνώστε το σε σκιερό μέρος.

- Επειδή το φίλτρο αποτελείται από πολυεστέρα, μην το στίβετε κατά την απομάκρυνση του νερού από αυτό.

[Αντικατάσταση]

Αφαιρέστε το φίλτρο από το πλαίσιο του φίλτρου και τοποθετήστε ένα καινούργιο φίλτρο.

- Μην απορρίπτετε το πλαίσιο του φίλτρου. Επαναχρησιμοποιήστε το πλαίσιο του φίλτρου κατά την αντικατάσταση του Αποσμητικού φίλτρου από τιτάνιο με επικάλυψη απατίτη και του Φίλτρου σωματιδίων με επίστρωση ιόντων αργύρου (φίλτρο ιόντων αργύρου).
- Κατά την τοποθέτηση του φίλτρου, ελέγξτε αν το φίλτρο έχει τοποθετηθεί σωστά στις γλωττίδες.

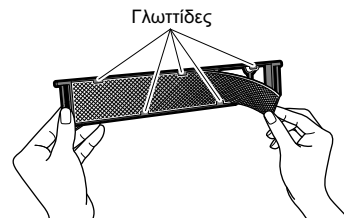

- Απορρίψτε το παλιό φίλτρο ως μη εύφλεκτο απόβλητο.

3. Τοποθετήστε τα φίλτρα στη θέση που βρίσκονταν και κλείστε το επάνω μπροστινό πλαίσιο.

1) Κλείστε το επάνω πλαίσιο.

2) ΜΗΝ πιέζετε το μπροστινό πλαίσιο για να το κλείσετε.

3) ΕΝΕΡΓΟΠΟΙΗΣΤΕ τη μονάδα με το τηλεχειριστήριο. Περιμένετε μέχρι να ανοίξουν πλήρως τα πλαίσια. Κατόπιν, ΑΠΕΝΕΡΓΟΠΟΙΗΣΤΕ τη μονάδα ξανά με το τηλεχειριστήριο.

4) Μόλις τα μπροστινά πλαίσια κλείσουν εντελώς, πιέστε ελαφρά το επάνω μπροστινό πλαίσιο για να το ασφαλίσετε στη θέση του.

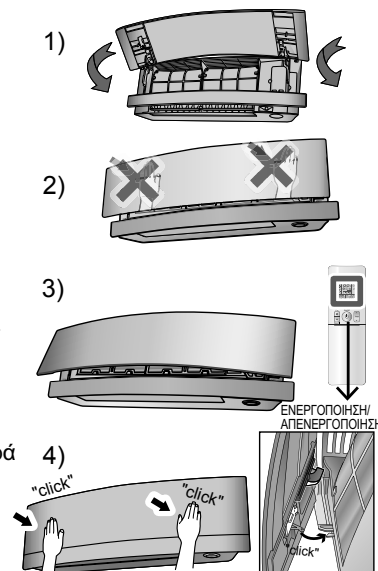

ΣΗΜΕΙΩΣΗ

- Κατά τη λειτουργία με βρώμικα φίλτρα:
 - δεν είναι δυνατή η εξάλειψη των οσμών του αέρα.
 - δεν είναι δυνατός ο καθαρισμός του αέρα.
 - προκύπτει χαμηλή απόδοση θέρμανσης ή ψύξης.
 - ενδέχεται να υπάρχουν οσμές.
- Απορρίψτε τα παλιά φίλτρα ως μη εύφλεκτα απόβλητα.
- Για να παραγγείλετε το Αποσμητικό φίλτρο από τιτάνιο με επικάλυψη απατίτη, επικοινωνήστε με το κατάστημα σέρβις από το οποίο αγοράσατε το κλιματιστικό.

Προϊόν	Αποσμητικό φίλτρο από τιτάνιο με επικάλυψη απατίτη (χωρίς το πλαίσιο) 1 σετ
Κωδικός προϊόντος	KAF970A46
Προϊόν	Φίλτρο σωματιδίων με επίστρωση ιόντων αργύρου (με πλαίσιο). 2 σετ
Κωδικός προϊόντος	KAF057A41



Συντήρηση και καθαρισμός

■ Έλεγχος των μονάδων

- Ελέγξτε εάν το βάθρο, η βάση και τα άλλα υποστηρίγματα της εξωτερικής μονάδας έχουν υποστεί φθορές ή διαβρωθεί.
- Ελέγξτε αν υπάρχουν εμπόδια στις εισόδους και τις εξόδους αέρα της εσωτερικής και της εξωτερικής μονάδας.
- Ελέγξτε αν το νερό αποστράγγισης εξέρχεται ομαλά από τον εύκαμπτο σωλήνα αποστράγγισης κατά τη λειτουργία ΨΥΞΗΣ ή ΘΕΡΜΑΝΣΗΣ.
 - Αν δεν βλέπετε καθόλου νερό αποστράγγισης, ενδέχεται να υπάρχει διαρροή νερού από την εσωτερική μονάδα. Σε αυτήν την περίπτωση, διακόψτε τη λειτουργία και συμβουλευτείτε το κατάστημα σέρβις.

■ Πριν από ένα μεγάλο διάστημα αδράνειας

1. Θέστε το κλιματιστικό στη λειτουργία "Μόνο ΑΝΕΜΙΣΤΗΡΑ" για αρκετές ώρες κατά τη διάρκεια μιας ημέρας με αίθριο καιρό για να στεγνώσετε το εσωτερικό του.

- Πιέστε το  και επιλέξτε τη λειτουργία "❁".
- Πιέστε το  και ξεκινήστε τη λειτουργία.

2. Αφού τερματίσετε τη λειτουργία, κλείστε το διακόπτη του κλιματιστικού του χώρου.

3. Καθαρίστε τα φίλτρα αέρα και τοποθετήστε τα ξανά.

4. Αφαιρέστε τις μπαταρίες από το τηλεχειριστήριο.

■ Συνιστάται περιοδική συντήρηση

- Σε συγκεκριμένες συνθήκες λειτουργίας, το εσωτερικό του κλιματιστικού ενδέχεται να συσσωρεύσει βρωμιά μετά από αρκετές περιόδους χρήσης οδηγώντας σε κακή απόδοση. Εκτός από τον τακτικό καθαρισμό από το χρήστη, συνιστάται η εκτέλεση περιοδικών εργασιών συντήρησης από έναν ειδικό.
- Για εκτέλεση συντήρησης από έναν ειδικό, επικοινωνήστε με το κατάστημα σέρβις από το οποίο αγοράσατε το κλιματιστικό.
- Ο χρήστης πρέπει να επιβαρυνθεί με το κόστος συντήρησης.

Σημαντικές πληροφορίες που αφορούν το ψυκτικό που χρησιμοποιείται

Αυτό το προϊόν περιέχει φθοριούχα αέρια του θερμοκηπίου. Μην εκλύετε αέρια στην ατμόσφαιρα.

Τύπος ψυκτικού: **R32**

Τιμή GWP ⁽¹⁾: **675**

⁽¹⁾ GWP = δυναμικό θέρμανσης του πλανήτη

Ενδέχεται να απαιτούνται περιοδικοί έλεγχοι για διαρροές ψυκτικού σύμφωνα με την ευρωπαϊκή ή την τοπική νομοθεσία. Επικοινωνήστε με τον τοπικό αντιπρόσωπο για περισσότερες πληροφορίες.



ΣΗΜΕΙΩΣΗ σχετικά με τους τόνους ισοδύναμου CO₂

Στην Ευρώπη, οι **εκπομπές αερίων θερμοκηπίου** της συνολικής ποσότητας πλήρωσης ψυκτικού στο σύστημα (εκφρασμένες σε τόνους ισοδύναμου CO₂) χρησιμοποιούνται για τον προσδιορισμό των διαστημάτων συντήρησης. Τηρείτε την ισχύουσα νομοθεσία.

Τύπος υπολογισμού των εκπομπών αερίων θερμοκηπίου:

Τιμή GWP του ψυκτικού × Συνολική ποσότητα πλήρωσης ψυκτικού [σε kg] / 1000

Αντιμετώπιση προβλημάτων

■ Αυτές οι περιπτώσεις δεν αποτελούν προβλήματα.

- Οι παρακάτω περιπτώσεις δεν αποτελούν προβλήματα του κλιματιστικού, αλλά συμβαίνουν για κάποιο λόγο. Μπορείτε να συνεχίσετε να το χρησιμοποιείτε.

Εσωτερική μονάδα

Τα πτερύγια δεν ξεκινούν να κινούνται αμέσως.

- Το κλιματιστικό προσαρμόζει τη θέση των πτερυγίων. Τα πτερύγια θα ξεκινήσουν να κινούνται σύντομα.

Το κλιματιστικό σταματά να παράγει αέρα κατά τη διάρκεια της λειτουργίας.

- Αν έχει επιτευχθεί η ρυθμισμένη θερμοκρασία, η παροχή αέρα μειώνεται και η λειτουργία διακόπτεται για να αποφευχθεί η ροή ψυχρού αέρα (κατά τη θέρμανση) ή για να αποφευχθεί η αύξηση της υγρασίας (κατά την ψύξη). Η λειτουργία θα επανέλθει αυτόματα όταν αυξηθεί ή μειωθεί η εσωτερική θερμοκρασία.

Η συσκευή δεν ξεκινά να λειτουργεί σε σύντομο χρονικό διάστημα.

- Το κουμπί "ΕΝΕΡΓΟΠΟΙΗΣΗΣ/ΑΠΕΝΕΡΓΟΠΟΙΗΣΗΣ" πατήθηκε σε σύντομο χρονικό διάστημα μετά από τη διακοπή της λειτουργίας.
- Η λειτουργία έχει επιλεγεί ξανά.
 - Αυτό γίνεται για την προστασία του κλιματιστικού. Θα πρέπει να περιμένετε 3 λεπτά περίπου.

Η λειτουργία ΘΕΡΜΑΝΣΗΣ διακόπτεται ξαφνικά και ακούγεται ένας ήχος τρεχούμενου νερού.

- Η εξωτερική μονάδα απομακρύνει τον πάγο. Η λειτουργία ΘΕΡΜΑΝΣΗΣ ξεκινά αφού απομακρυνθεί ο πάγος από την εξωτερική μονάδα. Θα πρέπει να περιμένετε 4 έως 12 λεπτά περίπου.

Εξωτερική μονάδα

Η εξωτερική μονάδα εξαγει νερό ή αναδύει ατμούς.

- Στη λειτουργία ΘΕΡΜΑΝΣΗΣ
 - Ο πάγος στην εξωτερική μονάδα λιώνει και παράγεται νερό ή ατμός, όταν το κλιματιστικό βρίσκεται στη λειτουργία απόψυξης.
- Στη λειτουργία ΨΥΞΗΣ ή ΑΦΥΓΡΑΝΣΗΣ
 - Η υγρασία του αέρα συμπυκνώνεται σε νερό στην κρύα επιφάνεια των σωλήνων της εξωτερικής μονάδας και στάζει.

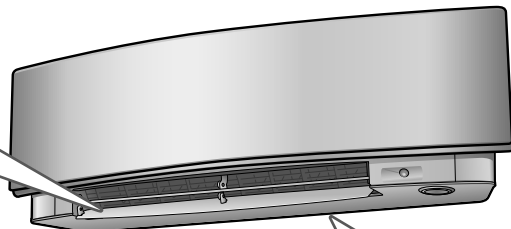

Ακούγεται ένας ήχος.

- **Ακούγεται ένας ήχος σαν τρεχούμενο νερό**
 - Αυτός ο ήχος παράγεται από τη ροή του ψυκτικού στο κλιματιστικό.
 - Πρόκειται για έναν ήχο σαν να αντλείται νερό από το κλιματιστικό και ακούγεται όταν αντλείται το νερό από το κλιματιστικό στη λειτουργία ψύξης ή αφύγρανσης.
 - Το ψυκτικό ρέει στο κλιματιστικό, ακόμα κι αν το κλιματιστικό δεν λειτουργεί, αν οι εσωτερικές μονάδες στους άλλους χώρους λειτουργούν.
- **Ήχος φυσήματος**
 - Αυτός ο ήχος παράγεται όταν μεταβάλλεται η ροή του ψυκτικού στο κλιματιστικό.
- **Ήχος "τικ-τακ"**
 - Αυτός ο ήχος παράγεται όταν το κλιματιστικό διαστέλλεται ή συστέλλεται ελαφρά λόγω της αλλαγής της θερμοκρασίας.
- **Ήχος σφυρίγματος**
 - Αυτός ο ήχος παράγεται από τη ροή του ψυκτικού κατά τη λειτουργία απόψυξης.
- **Ήχος "κλικ" κατά τη λειτουργία ή την κατάσταση αδράνειας**
 - Αυτός ο ήχος παράγεται όταν λειτουργούν οι βάνες ρύθμισης ψυκτικού ή τα ηλεκτρικά εξαρτήματα.
- **Ήχος "κλιπ κλοπ"**
 - Αυτός ο ήχος ακούγεται από το εσωτερικό του κλιματιστικού, όταν ο ανεμιστήρας εξαγωγής είναι ενεργοποιημένος ενώ οι πόρτες του χώρου είναι κλειστές. Ανοίξτε το παράθυρο ή απενεργοποιήστε τον ανεμιστήρα εξαγωγής.

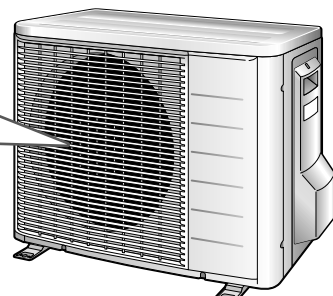

Αντιμετώπιση προβλημάτων

• Τα μέτρα αντιμετώπισης προβλημάτων κατηγοριοποιούνται στους ακόλουθους 2 τύπους με τις διορθωτικές ενέργειες στις οποίες πρέπει να προβείτε.
Λάβετε ένα κατάλληλο μέτρο ανάλογα με το σύμπτωμα.



Δεν αποτελεί πρόβλημα

- Αυτές οι περιπτώσεις δεν αποτελούν προβλήματα.



Έλεγχος

- Ελέγξτε ξανά τα παρακάτω προτού καλέσετε τεχνικό.

Το κλιματιστικό δεν λειτουργεί. (Η λυχνία πολλαπλών λειτουργιών είναι σβηστή.)

- Έχει κλείσει κάποιος διακόπτης ή έχει καεί κάποια ασφάλεια;
- Υπάρχει διακοπή ρεύματος;
- Έχουν τοποθετηθεί μπαταρίες στο τηλεχειριστήριο;
- Είναι σωστή η ρύθμιση του χρονοδιακόπτη;



Η απόδοση της ψύξης (θέρμανσης) είναι χαμηλή.

- Είναι καθαρά τα φίλτρα αέρα;
- Υπάρχει κάποιο εμπόδιο στην είσοδο ή την έξοδο αέρα της εσωτερικής και της εξωτερικής μονάδας;
- Είναι η ρύθμιση της θερμοκρασίας κατάλληλη;
- Είναι κλειστά τα παράθυρα και οι πόρτες;
- Έχουν ρυθμιστεί σωστά η παροχή αέρα και η κατεύθυνση αέρα;
- Λειτουργεί το κλιματιστικό στη λειτουργία ΕΞΟΙΚΟΝΟΜΗΣΗΣ ή στην ΑΘΟΡΥΒΗ ΛΕΙΤΟΥΡΓΙΑ ΕΞΩΤΕΡΙΚΗΣ ΜΟΝΑΔΑΣ;



Παρατηρείται αφύσικη συμπεριφορά κατά τη λειτουργία.

- Το κλιματιστικό ενδέχεται να δυσλειτουργεί σε περίπτωση κεραυνών ή ραδιοκυμάτων. Κλείστε το διακόπτη, ανοίξτε τον ξανά και δοκιμάστε να ξεκινήσετε τη λειτουργία του κλιματιστικού με το τηλεχειριστήριο.



Η λειτουργία διακόπηκε ξαφνικά. (Η λυχνία πολλαπλών λειτουργιών αναβοσβήνει.)

- Είναι καθαρά τα φίλτρα αέρα;
Καθαρίστε τα φίλτρα αέρα.
- Υπάρχει κάποιο εμπόδιο στην είσοδο ή την έξοδο αέρα της εσωτερικής και της εξωτερικής μονάδας;
- Κλείστε το διακόπτη και απομακρύνετε όλα τα εμπόδια. Κατόπιν, ανοίξτε τον ξανά και δοκιμάστε να ξεκινήσετε τη λειτουργία του κλιματιστικού με το τηλεχειριστήριο. Αν η λυχνία εξακολουθεί να αναβοσβήνει, καλέστε το κατάστημα σέρβις από το οποίο αγοράσατε το κλιματιστικό.



Το επάνω και το κάτω μπροστινό πλαίσιο δεν ανοίγουν. (Η λυχνία πολλαπλών λειτουργιών αναβοσβήνει.)

- Έχει πιαστεί κάποιο αντικείμενο στο επάνω και το κάτω μπροστινό πλαίσιο;
Απομακρύνετε το αντικείμενο και επιχειρήστε να συνεχίσετε τη λειτουργία του κλιματιστικού χρησιμοποιώντας το τηλεχειριστήριο.
Αν το επάνω και το κάτω μπροστινό πλαίσιο εξακολουθούν να μην ανοίγουν και η λυχνία πολλαπλών λειτουργιών εξακολουθεί να αναβοσβήνει, συμβουλευτείτε το κατάστημα σέρβις από το οποίο αγοράσατε το κλιματιστικό.



Το επάνω μπροστινό πλαίσιο δεν κλείνει πλήρως.

- Έχουν τοποθετηθεί σωστά οι ασφάλειες του επάνω μπροστινού πλαισίου;



Εξέρχεται νέφος από την εσωτερική μονάδα.

- Αυτό συμβαίνει όταν ο αέρας στο χώρο κρυώσει και μετατραπεί σε νέφος λόγω της ροής κρύου αέρα κατά τη λειτουργία ψύξης.
- Αυτό συμβαίνει επειδή ο αέρας στο χώρο ψύχεται από τον εναλλάκτη θερμότητας και μετατρέπεται σε νέφος κατά τη λειτουργία απόψυξης.



Αντιμετώπιση προβλημάτων

Δεν εξέρχεται θερμός αέρας αμέσως μετά από την έναρξη της λειτουργίας ΘΕΡΜΑΝΣΗΣ.

- Το κλιματιστικό θερμαίνεται. Θα πρέπει να περιμένετε 1 έως 4 λεπτά. (Το σύστημα έχει σχεδιαστεί ώστε να ξεκινά την έξοδο αέρα μόνο αφού έχει φτάσει σε συγκεκριμένη θερμοκρασία.)



Ο ΧΡΟΝΟΔΙΑΚΟΠΤΗΣ ΕΝΕΡΓΟΠΟΙΗΣΗΣ/ΑΠΕΝΕΡΓΟΠΟΙΗΣΗΣ δεν λειτουργεί σύμφωνα με τις ρυθμίσεις.

- Ελέγξτε αν ο ΧΡΟΝΟΔΙΑΚΟΠΤΗΣ ΕΝΕΡΓΟΠΟΙΗΣΗΣ/ΑΠΕΝΕΡΓΟΠΟΙΗΣΗΣ και ο ΕΒΔΟΜΑΔΙΑΙΟΣ ΧΡΟΝΟΔΙΑΚΟΠΤΗΣ έχουν ρυθμιστεί στην ίδια ώρα. Αλλάξτε ή απενεργοποιήστε τις ρυθμίσεις στον ΕΒΔΟΜΑΔΙΑΙΟ ΧΡΟΝΟΔΙΑΚΟΠΤΗ. ► Σελίδα 23



Η λειτουργία διακόπηκε ξαφνικά. (Η λυχνία πολλαπλών λειτουργιών είναι αναμμένη.)

- Για την προστασία του συστήματος, το κλιματιστικό ενδέχεται να σταματήσει να λειτουργεί σε περίπτωση ξαφνικής μεγάλης διακύμανσης τάσης. Θα συνεχίσει να λειτουργεί αυτόματα σε 3 λεπτά περίπου.



Το τηλεχειριστήριο δεν λειτουργεί σωστά.

- Δεν λαμβάνονται σήματα από το τηλεχειριστήριο.
- Η ευαισθησία λήψης του τηλεχειριστηρίου είναι χαμηλή.
- Η οθόνη έχει χαμηλή αντίθεση ή δεν φωτίζεται.
- Η οθόνη σταματά να λειτουργεί.
- Οι μπαταρίες εξαντλούνται και το τηλεχειριστήριο δεν λειτουργεί σωστά. Αντικαταστήστε όλες τις μπαταρίες με καινούργιες μπαταρίες μεγέθους AAA.LR03 (αλκαλικές). Για λεπτομέρειες, ανατρέξτε στην ενότητα "Για να τοποθετήσετε τις μπαταρίες" του παρόντος εγχειριδίου. ► Σελίδα 9



Ο ανεμιστήρας της εξωτερικής μονάδας περιστρέφεται, αν και το κλιματιστικό δεν λειτουργεί.

- Μετά από τη διακοπή της λειτουργίας
 - Ο ανεμιστήρας της εξωτερικής μονάδας συνεχίζει να περιστρέφεται για ακόμα 60 δευτερόλεπτα για την προστασία του συστήματος.
- Όταν το κλιματιστικό δεν λειτουργεί
 - Όταν η θερμοκρασία στον εξωτερικό χώρο είναι πολύ υψηλή, ο ανεμιστήρας της εξωτερικής μονάδας ξεκινά να περιστρέφεται για την προστασία του συστήματος.



Η εσωτερική μονάδα αναδύει μια μυρωδιά.

- Αυτό συμβαίνει όταν οι μυρωδιές του χώρου, των επίπλων ή των τοιγάρων απορροφούνται από τη μονάδα και εξαγονται μαζί με τον εξαγόμενο αέρα. (Αν συμβεί κάτι τέτοιο, συνιστάται να αναθέσετε το πλύσιμο της εσωτερικής μονάδας σε έναν τεχνικό. Συμβουλευτείτε το κατάστημα σέρβις από το οποίο αγοράσατε το κλιματιστικό.)



Αν το επάνω και το κάτω μπροστινό πλαίσιο κλείσουν ενώ το κλιματιστικό λειτουργεί, το κλιματιστικό θα σταματήσει να λειτουργεί και η λυχνία πολλαπλών λειτουργιών θα ξεκινήσει να αναβοσβήνει.

- Επανεκκινήστε το κλιματιστικό αφού διακόψετε τη λειτουργία του με το τηλεχειριστήριο.



Δεν είναι δυνατή η επιλογή της λειτουργίας ΘΕΡΜΑΝΣΗΣ, παρόλο που η μονάδα είναι μοντέλο αντλίας θερμότητας.

- Βεβαιωθείτε ότι ο βραχυκυκλωτήρας (J8) δεν έχει κοπεί. Αν έχει κοπεί, επικοινωνήστε με το κατάστημα σέρβις.

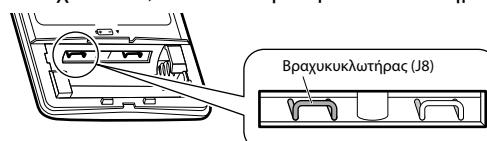

Αντιμετώπιση προβλημάτων

■ Καλέστε αμέσως το κατάστημα σέρβις

ΠΡΟΕΙΔΟΠΟΙΗΣΗ

- Αν παρουσιαστεί κάτι ασυνήθιστο (όπως μυρωδιά καμένου), διακόψτε τη λειτουργία και κλείστε το διακόπτη.
 - Η συνέχιση της λειτουργίας υπό μη κανονικές συνθήκες ενδέχεται να προκαλέσει προβλήματα, ηλεκτροπληξία ή πυρκαγιά.
 - Συμβουλευτείτε το κατάστημα σέρβις από το οποίο αγοράσατε το κλιματιστικό.
- Μην επιχειρήσετε να επισκευάσετε ή να τροποποιήσετε μόνοι σας το κλιματιστικό.
 - Η εσφαλμένη εργασία ενδέχεται να προκαλέσει ηλεκτροπληξία ή πυρκαγιά.
 - Συμβουλευτείτε το κατάστημα σέρβις από το οποίο αγοράσατε το κλιματιστικό.

Αν προκύψει ένα από τα ακόλουθα συμπτώματα, καλέστε αμέσως το κατάστημα σέρβις.

- Το καλώδιο ρεύματος έχει ζεσταθεί υπερβολικά ή έχει καταστραφεί.
- Ακούγεται ένας αφύσικος ήχος κατά τη λειτουργία.
- Ο διακόπτης, μια ασφάλεια ή ο διακόπτης γείωσης διακόπτει συχνά τη λειτουργία.
- Ένας διακόπτης ή ένα κουμπί συχνά δεν λειτουργεί σωστά.
- Υπάρχει μυρωδιά καμένου.
- Υπάρχει διαρροή νερού από την εσωτερική μονάδα.

Κλείστε το διακόπτη και καλέστε το κατάστημα σέρβις.



■ Μετά από διακοπή ρεύματος

- Το κλιματιστικό θα συνεχίσει να λειτουργεί αυτόματα σε 3 λεπτά περίπου. Πρέπει να περιμένετε για λίγο.

■ Κεραυνοί

- Αν χτυπήσει κεραυνός τη γύρω περιοχή, διακόψτε τη λειτουργία και κλείστε το διακόπτη για την προστασία του συστήματος.

■ Μέτρα απόρριψης



Το προϊόν και οι μπαταρίες που παρέχονται με το χειριστήριο έχουν σημειωθεί με αυτό το σύμβολο. Αυτό το σύμβολο σημαίνει ότι οι ηλεκτρικές και ηλεκτρονικές συσκευές και μπαταρίες πρέπει να απορρίπτονται χωριστά από τα οικιακά απορρίμματα.

Για τις μπαταρίες, ένα σύμβολο χημικού στοιχείου μπορεί να υπάρχει κάτω από το σύμβολο. Αυτό το σύμβολο του χημικού στοιχείου σημαίνει ότι η μπαταρία περιέχει ένα βαρύ μέταλλο σε μεγαλύτερη συγκέντρωση από ένα συγκεκριμένο ποσοστό. Τα σύμβολα χημικών στοιχείων που ενδέχεται να εμφανίζονται είναι:

- Pb: μόλυβδος (>0,004%)

Μην προσπαθήσετε να αποσυναρμολογήσετε μόνοι σας το προϊόν: Η αποσυναρμολόγηση του συστήματος, ο χειρισμός του ψυκτικού, του λαδιού και των άλλων τμημάτων θα πρέπει να γίνεται από κάποιο εξειδικευμένο εγκαταστάτη, σύμφωνα με τη σχετική τοπική και εθνική νομοθεσία.

Οι μονάδες και τα απόβλητα μπαταριών θα πρέπει να υφίστανται ειδική επεξεργασία για την επαναχρησιμοποίησή τους, την ανακύκλωση και την αποκατάστασή τους.

Φροντίζοντας για τη σωστή απόρριψη, θα συμβάλλετε στην αποφυγή των πιθανών αρνητικών συνεπειών για το περιβάλλον και την ανθρώπινη υγεία.

Επικοινωνήστε με τον εγκαταστάτη ή τις τοπικές αρχές για περισσότερες πληροφορίες.

Αντιμετώπιση προβλημάτων

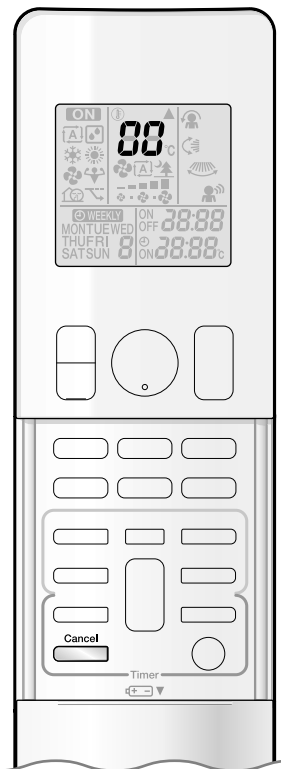

■ Διάγνωση βλάβης από το τηλεχειριστήριο

- Το τηλεχειριστήριο μπορεί να λάβει από την εσωτερική μονάδα τον κωδικό σφάλματος που αντιστοιχεί στη βλάβη.

1. Αν πατήσετε παρατεταμένα το  για 5 δευτερόλεπτα περίπου, αναβοσβήνει η ένδειξη "00" στο τμήμα θερμοκρασίας της οθόνης.

2. Πιέστε το  επανειλημμένα μέχρι να ακούσετε έναν συνεχόμενο ήχο μπιπ.

- Η ένδειξη του κωδικού αλλάζει με τη σειρά που εμφανίζεται παρακάτω και σας ειδοποιεί με έναν παρατεταμένο ήχο μπιπ.

	ΚΩΔΙΚΟΣ	ΣΗΜΑΣΙΑ
ΣΥΣΤΗΜΑ	00	ΚΑΝΟΝΙΚΗ ΛΕΙΤΟΥΡΓΙΑ
	U0	ΕΛΛΕΙΨΗ ΨΥΚΤΙΚΟΥ
	U2	ΑΝΙΧΝΕΥΣΗ ΥΠΕΡΤΑΣΗΣ
	U4	ΣΦΑΛΜΑ ΜΕΤΑΔΟΣΗΣ ΣΗΜΑΤΩΝ (ΑΝΑΜΕΣΑ ΣΤΗΝ ΕΣΩΤΕΡΙΚΗ ΚΑΙ ΤΗΝ ΕΞΩΤΕΡΙΚΗ ΜΟΝΑΔΑ)
ΕΣΩΤΕΡΙΚΗ ΜΟΝΑΔΑ	A1	ΔΥΣΛΕΙΤΟΥΡΓΙΑ PCB ΕΣΩΤΕΡΙΚΗΣ ΜΟΝΑΔΑΣ
	A5	ΠΡΟΣΤΑΣΙΑ ΚΑΤΑ ΤΗΣ ΣΥΣΣΩΡΕΥΣΗΣ ΠΑΓΟΥ Ή ΕΛΕΓΧΟΣ ΔΙΑΚΟΠΗΣ ΤΑΣΗΣ ΣΕ ΠΕΡΙΠΤΩΣΗ ΥΨΗΛΗΣ ΘΕΡΜΟΤΗΤΑΣ
	A6	ΔΥΣΛΕΙΤΟΥΡΓΙΑ ΚΙΝΗΤΗΡΑ ΑΝΕΜΙΣΤΗΡΑ (ΚΙΝΗΤΗΡΑ ΣΥΝΕΧΟΥΣ ΡΕΥΜΑΤΟΣ)
	C4	ΔΥΣΛΕΙΤΟΥΡΓΙΑ ΑΙΣΘΗΤΗΡΑ ΕΣΩΤΕΡΙΚΟΥ ΕΝΑΛΛΑΚΤΗ ΘΕΡΜΟΤΗΤΑΣ
	C7	ΒΛΑΒΗ ΑΝΟΙΓΜΑΤΟΣ/ΚΛΕΙΣΙΜΑΤΟΣ ΜΠΡΟΣΤΙΝΟΥ ΠΛΑΙΣΙΟΥ
ΕΞΩΤΕΡΙΚΗ ΜΟΝΑΔΑ	C9	ΔΥΣΛΕΙΤΟΥΡΓΙΑ ΑΙΣΘΗΤΗΡΑ ΘΕΡΜΟΚΡΑΣΙΑΣ ΧΩΡΟΥ
	EA	ΔΥΣΛΕΙΤΟΥΡΓΙΑ ΤΕΤΡΑΟΔΗΣ ΒΑΝΑΣ
	E1	ΔΥΣΛΕΙΤΟΥΡΓΙΑ PCB ΕΞΩΤΕΡΙΚΗΣ ΜΟΝΑΔΑΣ
	E5	ΕΝΕΡΓΟΠΟΙΗΣΗ ΠΡΟΣΤΑΣΙΑ ΑΠΟ ΥΠΕΡΦΟΡΤΩΣΗ (ΥΠΕΡΦΟΡΤΩΣΗ ΣΥΜΠΙΕΣΤΗ)
	E6	ΠΡΟΣΤΑΣΙΑ ΣΥΜΠΙΕΣΤΗ
	E7	ΠΡΟΣΤΑΣΙΑ ΑΝΕΜΙΣΤΗΡΑ ΣΥΝΕΧΟΥΣ ΡΕΥΜΑΤΟΣ
	F3	ΕΛΕΓΧΟΣ ΘΕΡΜΟΚΡΑΣΙΑΣ ΣΩΛΗΝΑ ΕΚΚΕΝΩΣΗΣ
	H0	ΔΥΣΛΕΙΤΟΥΡΓΙΑ ΑΙΣΘΗΤΗΡΑ ΣΥΣΤΗΜΑΤΟΣ ΣΥΜΠΙΕΣΤΗ
	H6	ΔΥΣΛΕΙΤΟΥΡΓΙΑ ΑΙΣΘΗΤΗΡΑ ΘΕΣΗΣ
	H8	ΔΥΣΛΕΙΤΟΥΡΓΙΑ ΑΙΣΘΗΤΗΡΑ ΤΑΣΗΣ/ΕΝΤΑΣΗΣ ΣΥΝΕΧΟΥΣ ΡΕΥΜΑΤΟΣ
	H9	ΔΥΣΛΕΙΤΟΥΡΓΙΑ ΑΙΣΘΗΤΗΡΑ ΕΞΩΤΕΡΙΚΗΣ ΘΕΡΜΟΚΡΑΣΙΑΣ
	J3	ΔΥΣΛΕΙΤΟΥΡΓΙΑ ΑΙΣΘΗΤΗΡΑ ΣΤΟ ΣΩΛΗΝΑ ΕΚΚΕΝΩΣΗΣ
	J6	ΔΥΣΛΕΙΤΟΥΡΓΙΑ ΑΙΣΘΗΤΗΡΑ ΕΞΩΤΕΡΙΚΟΥ ΕΝΑΛΛΑΚΤΗ ΘΕΡΜΟΤΗΤΑΣ
	L4	ΑΥΞΗΣΗ ΘΕΡΜΟΚΡΑΣΙΑΣ ΠΤΕΡΥΓΙΟΥ ΔΙΑΧΥΣΗΣ ΘΕΡΜΟΤΗΤΑΣ
	L5	ΑΝΙΧΝΕΥΣΗ ΥΠΕΡΕΝΤΑΣΗΣ ΕΞΟΔΟΥ
P4	ΔΥΣΛΕΙΤΟΥΡΓΙΑ ΑΙΣΘΗΤΗΡΑ ΠΤΕΡΥΓΙΟΥ ΔΙΑΧΥΣΗΣ ΘΕΡΜΟΤΗΤΑΣ	

ΣΗΜΕΙΩΣΗ

- Ένα σύντομο μπιπ και δύο συνεχόμενα υποδεικνύουν τους κωδικούς που δεν αντιστοιχούν στις βλάβες.
- Για να ακυρώσετε την προβολή του κωδικού, πιέστε παρατεταμένα το  για 5 δευτερόλεπτα περίπου. Η προβολή του κωδικού ακυρώνεται επίσης, αν δεν πατηθεί κανένα κουμπί για 1 λεπτό.

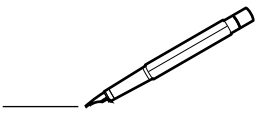

Γρήγορη αναφορά

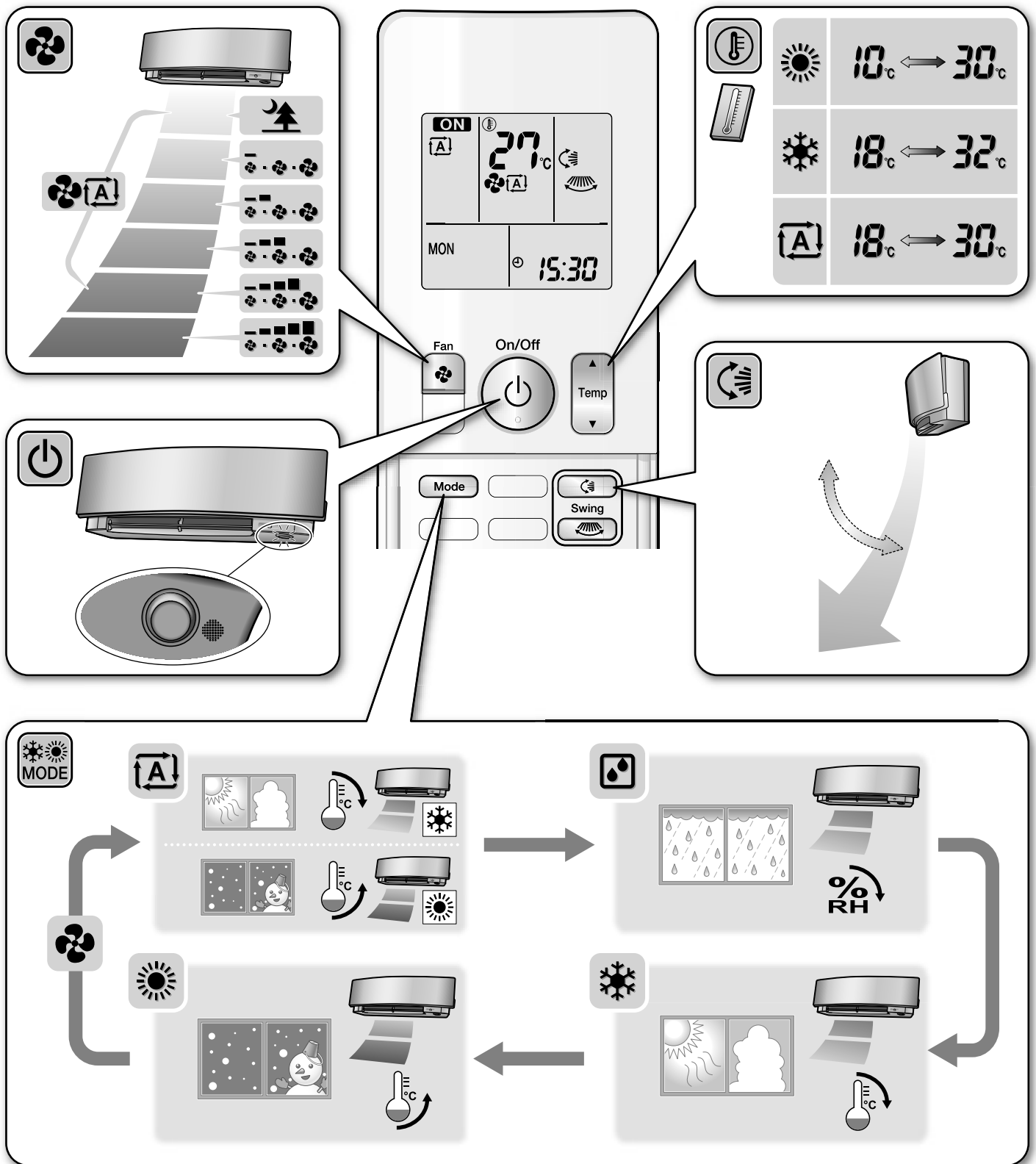

DAIKIN INDUSTRIES CZECH REPUBLIC s.r.o.

U Nové Hospody 1/1155, 301 00 Plzeň Skvrňany, Czech Republic

DAIKIN EUROPE N.V.

Zandvoordestraat 300, B-8400 Oostende, Belgium

