

DAIKIN



Εγχειρίδιο λειτουργίας

Κλιματιστικό χώρου Daikin



CTXA15A2V1BW
FTXA20A2V1BW
FTXA25A2V1BW
FTXA35A2V1BW
FTXA42A2V1BW
FTXA50A2V1BW

CTXA15A2V1BS
FTXA20A2V1BS
FTXA25A2V1BS
FTXA35A2V1BS
FTXA42A2V1BS
FTXA50A2V1BS

CTXA15A2V1BT
FTXA20A2V1BT
FTXA25A2V1BT
FTXA35A2V1BT
FTXA42A2V1BT
FTXA50A2V1BT

Εγχειρίδιο λειτουργίας
Κλιματιστικό χώρου Daikin

Ελληνικά

Περιεχόμενα

1	Πληροφορίες για τα έγγραφα τεκμηρίωσης	2
1.1	Πληροφορίες για το παρόν έγγραφο	2
2	Πληροφορίες για το σύστημα	3
2.1	Εσωτερική μονάδα	3
2.2	Πληροφορίες για το τηλεχειριστήριο	3
2.2.1	Εξαρτήματα: Τηλεχειριστήριο	4
2.2.2	Κατάσταση: Οθόνη LCD τηλεχειριστηρίου	4
2.2.3	Για να λειτουργήσετε το τηλεχειριστήριο	5
3	Πριν από τη λειτουργία	5
3.1	Για να στερεώσετε το τηλεχειριστήριο στον τοίχο	5
3.2	Για να τοποθετήσετε τις μπαταρίες	5
3.3	Ρολόι	5
3.3.1	Για να ρυθμίσετε το ρολόι	5
3.4	Φωτεινότητα οθόνης εσωτερικής μονάδας	6
3.4.1	Ρύθμιση φωτεινότητας οθόνης εσωτερικής μονάδας	6
3.5	Για να ενεργοποιήσετε την παροχή ηλεκτρικού ρεύματος	6
3.6	Αλλαγή ρύθμισης θέσης εσωτερικής μονάδας	6
4	Λειτουργία	6
4.1	Εύρος λειτουργίας	6
4.2	Πότε να χρησιμοποιείτε κάθε χαρακτηριστικό	7
4.3	Μέθοδος λειτουργίας και σημείο ρύθμισης θερμοκρασίας	7
4.3.1	Για να ξεκινήσετε/τερματίσετε τη λειτουργία και να ρυθμίσετε τη θερμοκρασία	7
4.3.2	Ταχύτητα ροής αέρα	8
4.3.3	Κατεύθυνση ροής αέρα	8
4.3.4	Λειτουργία ροής αέρα δροσισμού και ξύπνου αισθητήρα	9
4.3.5	Λειτουργία Powerful	10
4.3.6	Λειτουργία Econo και αθόρυβη λειτουργία εξωτερικής μονάδας	10
4.4	Λειτουργία καθαρισμού αέρα flash streamer	11
4.4.1	Για να ξεκινήσετε/τερματίσετε τη λειτουργία Flash Streamer	11
4.5	Λειτουργία χρονοδιακόπτη ΑΠΕΝΕΡΓΟΠΟΙΗΣΗΣ/ ΕΝΕΡΓΟΠΟΙΗΣΗΣ	11
4.5.1	Για να ξεκινήσετε/τερματίσετε τη λειτουργία χρονοδιακόπτη ΑΠΕΝΕΡΓΟΠΟΙΗΣΗΣ	11
4.5.2	Για να ξεκινήσετε/τερματίσετε τη λειτουργία χρονοδιακόπτη ΕΝΕΡΓΟΠΟΙΗΣΗΣ	11
4.5.3	Για να συνδυάσετε τον χρονοδιακόπτη ΑΠΕΝΕΡΓΟΠΟΙΗΣΗΣ και τον χρονοδιακόπτη ΕΝΕΡΓΟΠΟΙΗΣΗΣ	12
4.6	Λειτουργία εβδομαδιαίου χρονοδιακόπτη	12
4.6.1	Για να ρυθμίσετε τη λειτουργία εβδομαδιαίου χρονοδιακόπτη	12
4.6.2	Για να αντιγράψετε προγραμματισμούς	13
4.6.3	Για να επιβεβαιώσετε προγραμματισμούς	13
4.6.4	Για να απενεργοποιήσετε και να ενεργοποιήσετε ξανά τη λειτουργία του εβδομαδιαίου χρονοδιακόπτη	13
4.6.5	Για να διαγράψετε προγραμματισμούς	13
4.7	Σύνδεση ασύρματου LAN	14
4.7.1	Προφυλάξεις κατά τη χρήση του ασύρματου προσαρμογέα	14
4.7.2	Για να εγκαταστήσετε την εφαρμογή Daikin online controller	14
4.7.3	Για να ρυθμίσετε την ασύρματη σύνδεση	14
5	Εξοικονόμηση ενέργειας και βέλτιστη λειτουργία	16
6	Συντήρηση και σέρβις	16
6.1	Επισκόπηση: Συντήρηση και σέρβις	16
6.2	Για να καθαρίσετε την εσωτερική μονάδα και το τηλεχειριστήριο	17
6.3	Για να καθαρίσετε την πρόσοψη	17

6.4	Για να ανοίξετε την πρόσοψη	17
6.5	Σχετικά με τα φίλτρα αέρα	18
6.6	Για να καθαρίσετε τα φίλτρα αέρα	18
6.7	Για να καθαρίσετε το φίλτρο εξουδετέρωσης οσμών από τιτάνιο με επικάλυψη απατίτη και το φίλτρο σωματιδίων αργύρου (Φίλτρο ιόντων Ag)	18
6.8	Για να αντικαταστήσετε το φίλτρο εξουδετέρωσης οσμών από τιτάνιο με επικάλυψη απατίτη και το φίλτρο σωματιδίων αργύρου (Φίλτρο ιόντων Ag)	18
6.9	Για να κλείσετε την πρόσοψη	19
6.10	Για να αφαιρέσετε την πρόσοψη	19
6.11	Σημεία που πρέπει να λαμβάνονται υπόψη πριν από μεγάλο διάστημα αδράνειας	19

7 Αντιμετώπιση προβλημάτων 20

7.1	Συμπτώματα που ΔΕΝ αποτελούν συστημικές βλάβες	21
7.1.1	Σύμπτωμα: Ακούγεται ήχος σαν να τρέχει νερό	21
7.1.2	Σύμπτωμα: Ακούγεται ένα φύσημα	21
7.1.3	Σύμπτωμα: Ακούγεται ένας ελαφρύς χτύπος	21
7.1.4	Σύμπτωμα: Ακούγεται ένα σφύριγμα	21
7.1.5	Σύμπτωμα: Ακούγεται ένα κλικ κατά τη λειτουργία ή την αδράνεια	21
7.1.6	Σύμπτωμα: Ακούγεται ένας χτύπος	21
7.1.7	Σύμπτωμα: Λευκή πάχνη βγαίνει από μια μονάδα (εσωτερική μονάδα, εξωτερική μονάδα)	21
7.1.8	Σύμπτωμα: Οι μονάδες ίσως αναδύουν οσμές	21
7.1.9	Σύμπτωμα: Ο εξωτερικός ανεμιστήρας περιστρέφεται ενώ το κλιματιστικό δεν βρίσκεται σε λειτουργία	21
7.2	Επίλυση προβλημάτων βάσει των κωδικών σφαλμάτων	22
7.3	Αντιμετώπιση προβλημάτων προσαρμογέα ασύρματης σύνδεσης	22

8 Απόρριψη 23

1 Πληροφορίες για τα έγγραφα τεκμηρίωσης

1.1 Πληροφορίες για το παρόν έγγραφο

Σας ευχαριστούμε που αγοράσατε αυτό το προϊόν. Παράκληση:

- Φυλάξτε τα έγγραφα τεκμηρίωσης για μελλοντική αναφορά.

Στοχευόμενο κοινό

Τελικοί χρήστες



ΠΛΗΡΟΦΟΡΙΕΣ

Αυτή η συσκευή προορίζεται για χρήση τόσο από εξειδικευμένους ή καταρτισμένους χρήστες σε καταστήματα, στην ελαφρά βιομηχανία και σε αγροκτήματα όσο και για εμπορική και οικιακή χρήση από μη ειδικούς.

Πακέτο εγγράφων τεκμηρίωσης

Το παρόν έγγραφο αποτελεί μέρος του πακέτου εγγράφων τεκμηρίωσης. Το πλήρες πακέτο περιλαμβάνει τα εξής:

Γενικές προφυλάξεις ασφαλείας:

- Οδηγίες ασφαλείας τις οποίες πρέπει να διαβάσετε πριν από τη χρήση του συστήματός σας

- Μορφή: Έντυπο (στη συσκευασία της εσωτερικής μονάδας)

Εγχειρίδιο λειτουργίας:

- Γρήγορος οδηγός για βασική χρήση

- Μορφή: Έντυπο (στη συσκευασία της εσωτερικής μονάδας)

• Οδηγός αναφοράς χρήστη:

- Λεπτομερείς οδηγίες βήμα-βήμα και γενικά ενημερωτικά στοιχεία για βασική χρήση και χρήση για προχωρημένους
- Μορφή: Αρχεία σε ψηφιακή μορφή στην τοποθεσία <http://www.daikineurope.com/support-and-manuals/product-information/>

Οι πιο πρόσφατες αναθεωρήσεις των παρεχόμενων εγγράφων τεκμηρίωσης ενδέχεται να είναι διαθέσιμες στον δικτυακό τόπο της Daikin της περιοχής σας ή να μπορείτε να τις προμηθευτείτε από τον εγκαταστάτη σας.

Τα πρωτότυπα έγγραφα τεκμηρίωσης έχουν συνταχθεί στα Αγγλικά. Όλες οι υπόλοιπες γλώσσες αποτελούν μεταφράσεις.

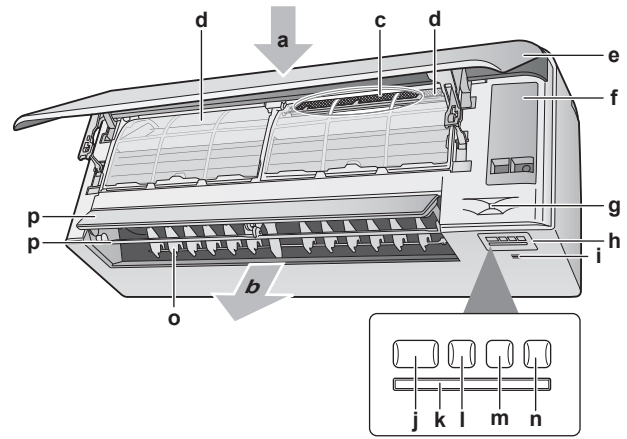

- a Εισαγωγή αέρα
- b Εξαγωγή αέρα
- c Φίλτρο εξουδετέρωσης οσμών από τσίπιο με επικάλυψη απατίτη και φίλτρο σωματιδίων από άργυρο (Φίλτρο ιόντων Ag)
- d Φίλτρο αέρα
- e Πρόσωψη
- f Κάλυμμα συντήρησης
- g Έξυπνος αισθητήρας
- h Ένδειξη
- i Αισθητήρας θερμοκρασίας και υγρασίας χώρου
- j Κουμπί ON/OFF και λαμπτήρας λειτουργίας (πράσινο)
- k Δέκτης σήματος
- l Λυχνία χρονοδιακόπτη (πορτοκαλί)
- m Λαμπτήρας έξυπνου αισθητήρα (πράσινο)
- n Κουμπί ON/OFF ασύρματου προσαρμογέα
- o Περσίδες (κατακόρυφες λεπίδες)
- p Πτερύγια (οριζόντιες λεπίδες)

2 Πληροφορίες για το σύστημα



ΠΡΟΕΙΔΟΠΟΙΗΣΗ: ΕΥΦΛΕΚΤΟ ΥΛΙΚΟ

Το ψυκτικό μέσο στο εσωτερικό της μονάδας είναι ήπια εύφλεκτο.



ΠΡΟΣΟΧΗ

Η εσωτερική μονάδα περιέχει ραδιοεξοπλισμό. Η ελάχιστη απόσταση διαχωρισμού μεταξύ του ακτινοβολούντος μμήματος του εξοπλισμού και του χρήστη είναι 10 cm.

2.1 Εσωτερική μονάδα



ΠΡΟΣΟΧΗ

ΜΗΝ εισάγετε τα δάχτυλά σας, ράβδους ή άλλα αντικείμενα στην είσοδο ή την έξοδο αέρα. Όταν ο ανεμιστήρας περιστρέφεται με μεγάλη ταχύτητα, ενδέχεται να προκληθούν τραυματισμοί.



ΠΛΗΡΟΦΟΡΙΕΣ

Το επίπεδο ηχητικής πίεσης είναι χαμηλότερο από 70 dBA.



ΠΡΟΕΙΔΟΠΟΙΗΣΗ

- Μην τροποποιείτε, αποσυναρμολογείτε, μετακινείτε, επανατοποθετείτε ή επισκευάζετε τη μονάδα μόνοι σας καθώς εσφαλμένη αποσυναρμολόγηση ή εγκατάσταση ενδέχεται να προκαλέσουν ηλεκτροπληξία ή πυρκαγιά. Επικοινωνήστε με τον αντιπρόσωπο της περιοχής σας.
- Σε περίπτωση τυχαίας διαρροής ψυκτικού υγρού, βεβαιωθείτε ότι δεν υπάρχουν ακάλυπτες εστίες φωτιάς. Το ψυκτικό υγρό είναι πλήρως ασφαλές, μη τοξικό και ελαφρώς εύφλεκτο, ωστόσο θα προκαλέσει την εκπομπή τοξικών αερίων σε περίπτωση διαρροής του σε χώρο όπου υπάρχει εύφλεκτο αέριο από αερόθερμο, κουζίνας υγραερίου κτλ. Πριν από τη συνέχιση της λειτουργίας να ζητάτε πάντα επιβεβαίωση από την εξειδικευμένη τεχνική υποστήριξη ότι το σημείο της διαρροής έχει επισκευαστεί ή αποκατασταθεί.

Σημείωση: Οι θέσεις του φίλτρου εξουδετέρωσης οσμών από τσίπιο με επικάλυψη απατίτη και του φίλτρου σωματιδίων από άργυρο μπορούν να εναλλάσσονται μεταξύ τους.

Κουμπί ΕΝΕΡΓΟΠΟΙΗΣΗΣ/ΑΠΕΝΕΡΓΟΠΟΙΗΣΗΣ (ON/OFF)

Εάν δεν έχετε στη διάθεσή σας το τηλεχειριστήριο, μπορείτε να χρησιμοποιήσετε το κουμπί ON/OFF της εσωτερικής μονάδας για να ξεκινήσετε/τερματίσετε τη λειτουργία. Όταν η έναρξη λειτουργίας γίνεται με αυτό το κουμπί, χρησιμοποιούνται οι ακόλουθες ρυθμίσεις:

- Ρύθμιση λειτουργίας = Αυτόματη
- Ρύθμιση θερμοκρασίας = 25°C
- Ταχύτητα ροής αέρα = Αυτόματη

2.2 Πληροφορίες για το τηλεχειριστήριο

- **Άμεση ηλιακή ακτινοβολία.** ΜΗΝ εκθέτετε το τηλεχειριστήριο σε άμεση ηλιακή ακτινοβολία.
- **Σκόνη.** Η σκόνη στον πομπό ή στο δέκτη σήματος μειώνει την ευαισθησία. Σκουπίζετε τη σκόνη με απαλό πανί.
- **Φώτα φθορισμού.** Η μετάδοση σημάτων ενδέχεται να απενεργοποιηθεί όταν υπάρχουν λάμπες φθορισμού στον χώρο. Σε αυτή την περίπτωση, επικοινωνήστε με τον τεχνικό εγκατάστασης.
- **Άλλες συσκευές.** Εάν τα σήματα του τηλεχειριστηρίου θέτουν σε λειτουργία άλλες συσκευές, μετακινήστε τις άλλες συσκευές ή επικοινωνήστε με τον τεχνικό εγκατάστασης.
- **Κουρτίνες.** Βεβαιωθείτε ότι το σήμα μεταξύ της μονάδας και του τηλεχειριστηρίου ΔΕΝ εμποδίζεται από κουρτίνες ή άλλα αντικείμενα.



ΕΙΔΟΠΟΙΗΣΗ

- ΜΗΝ ρίχνετε το τηλεχειριστήριο.
- ΜΗΝ αφήνετε το τηλεχειριστήριο να βραχεί.

2 Πληροφορίες για το σύστημα

2.2.1 Εξαρτήματα: Τηλεχειριστήριο

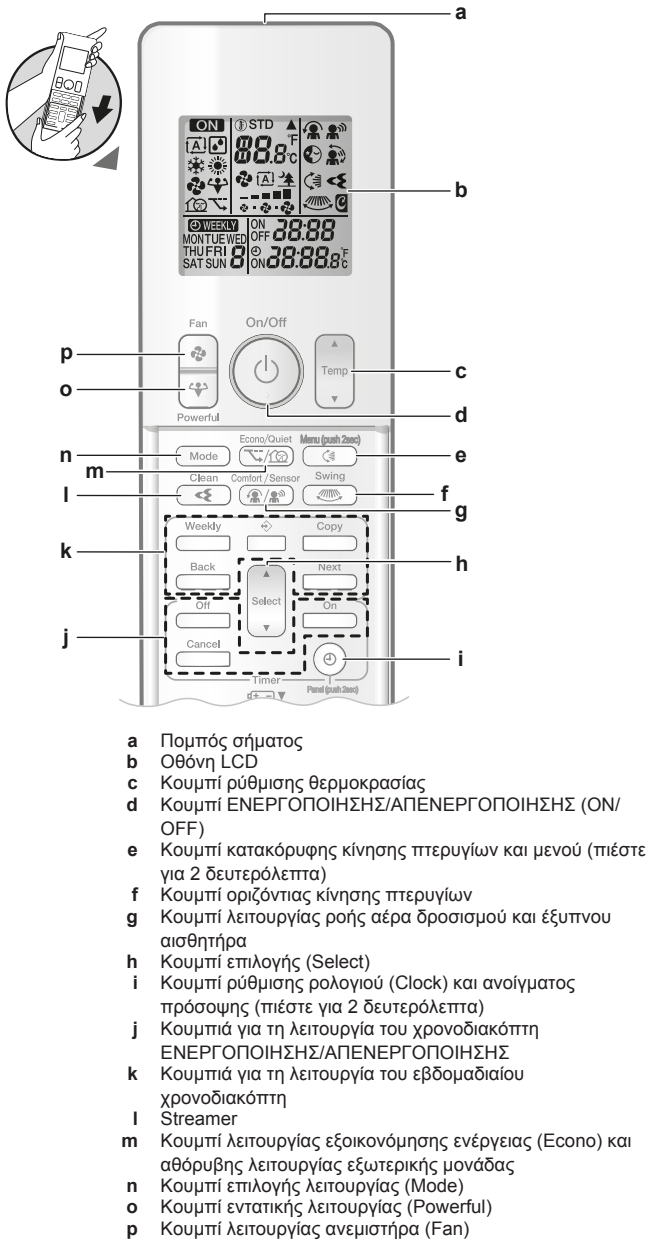

i ΠΛΗΡΟΦΟΡΙΕΣ

Χρησιμοποιήστε το κουμπί (κρατήστε πατημένο για 2 δευτερόλεπτα) για να ανοίξετε την πρόσωση όταν καθαρίζετε τα φίλτρα αέρα. Ανατρέξτε στην ενότητα "6.4 Για να ανοίξετε την πρόσωση" στη σελίδα 17.

2.2.2 Κατάσταση: Οθόνη LCD τηλεχειριστηρίου

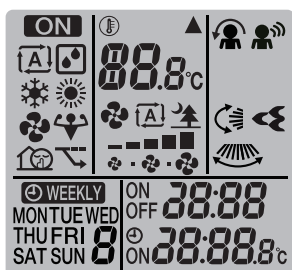

Εικονίδιο	Περιγραφή
	Η λειτουργία είναι ενεργή

Εικονίδιο	Περιγραφή
	Ρύθμιση λειτουργίας = Αυτόματη
	Ρύθμιση λειτουργίας = Αφύγρανση
	Ρύθμιση λειτουργίας = Θέρμανση
	Ρύθμιση λειτουργίας = Ψύξη
	Ρύθμιση λειτουργίας = Μόνο ανεμιστήρας
	Η λειτουργία Powerful είναι ενεργή
	Η λειτουργία Econo είναι ενεργή
	Η αθόρυβη λειτουργία εξωτερικής μονάδας είναι ενεργή
	Η εσωτερική μονάδα λαβαίνει σήμα από το τηλεχειριστήριο
	Τρέχουσα ρύθμιση θερμοκρασίας
	Ταχύτητα ροής αέρα = Αυτόματη
	Ταχύτητα ροής αέρα = Αθόρυβη λειτουργία εσωτερικής μονάδας
	Ταχύτητα ροής αέρα = Υψηλή
	Ταχύτητα ροής αέρα = Μέτρια υψηλή
	Ταχύτητα ροής αέρα = Μέτρια
	Ταχύτητα ροής αέρα = Μέτρια χαμηλή
	Ταχύτητα ροής αέρα = Χαμηλή
	Η λειτουργία Comfort είναι ενεργή
	Ο έξυπνος αισθητήρας είναι ενεργός
	Η λειτουργία αυτόματης κατακόρυφης κίνησης πτερυγίων είναι ενεργή
	Η λειτουργία αυτόματης οριζόντιας κίνησης πτερυγίων είναι ενεργή
	Το Streamer είναι ενεργό
	Ο χρονοδιακόπτης ενεργοποίησης είναι ενεργός
	Ο χρονοδιακόπτης απενεργοποίησης είναι ενεργός
	Ο εβδομαδιαίος χρονοδιακόπτης είναι ενεργός
	Ημέρα της εβδομάδας
	Τρέχουσα ώρα

2.2.3 Για να λειτουργήσετε το τηλεχειριστήριο

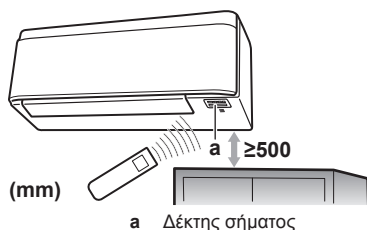

Σημείωση: Βεβαιωθείτε ότι δεν υπάρχουν εμπόδια σε ακτίνα 500 mm από τον δέκτη σήματος. Μπορεί να επηρεάσουν την απόδοση λήψης του τηλεχειριστηρίου.

- 1 Στρέψτε τον πομπό σήματος προς τον δέκτη σήματος της εσωτερικής μονάδας (η μέγιστη απόσταση επικοινωνίας είναι 7 m).

Αποτέλεσμα: Μόλις η εσωτερική μονάδα λάβει σήμα από το χειριστήριο, θα ακούσετε έναν ήχο:

Ήχος	Περιγραφή
Μπιπ-μπιπ	Έναρξη λειτουργίας.
Μπιπ	Αλλαγές ρυθμίσεων.
Παρατεταμένο μπιπ	Τερματισμός λειτουργίας.

3 Πριν από τη λειτουργία

3.1 Για να στερεώσετε το τηλεχειριστήριο στον τοίχο

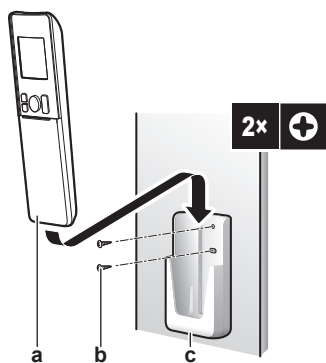

- a Τηλεχειριστήριο
- b Βίδες
- c Βάση τηλεχειριστηρίου

- 1 Επιλέξτε μια θέση απ' όπου τα σήματα φτάνουν στη μονάδα.
- 2 Συνδέστε τη βάση στον τοίχο ή σε άλλη παρόμοια θέση, με βίδες.
- 3 Τοποθετήστε το τηλεχειριστήριο στη βάση του τηλεχειριστηρίου.

3.2 Για να τοποθετήσετε τις μπαταρίες

Οι μπαταρίες διαρκούν περίπου 1 έτος.

- 1 Αφαιρέστε την πρόσοψη.
- 2 Τοποθετήστε και τις δύο μπαταρίες ταυτόχρονα.
- 3 Τοποθετήστε ξανά την πρόσοψη.

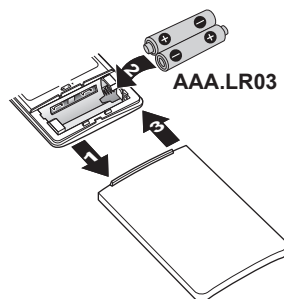

ΠΛΗΡΟΦΟΡΙΕΣ

- Η χαμηλή στάθμη φόρτισης της μπαταρίας υποδεικνύεται από την αναλαμπή της οθόνης LCD.
- Αντικαθιστάτε ΠΑΝΤΑ και τις δύο μπαταρίες ταυτόχρονα.

3.3 Ρολόι

Αν ΔΕΝ ρυθμιστεί το εσωτερικό ρολόι της εσωτερικής μονάδας, ο χρονοδιακόπτης ενεργοποίησης, ο χρονοδιακόπτης απενεργοποίησης και ο εβδομαδιαίος χρονοδιακόπτης ΔΕΝ θα λειτουργούν σωστά. Το ρολόι πρέπει να ρυθμίζεται ξανά:

- Μετά από την ΑΠΕΝΕΡΓΟΠΟΙΗΣΗ της μονάδας από έναν ασφαλειοδιακόπτη.
- Μετά από διακοπή ρεύματος.
- Μετά από την αντικατάσταση των μπαταριών στο τηλεχειριστήριο.

3.3.1 Για να ρυθμίσετε το ρολόι

Σημείωση: Αν ΔΕΝ έχει ρυθμιστεί η ώρα, αναβοσβήνουν οι ενδείξεις MON, ☉ και 0:00.

- 1 Πατήστε το κουμπί ☉.

Αποτέλεσμα: Αναβοσβήνουν οι ενδείξεις MON και ☉

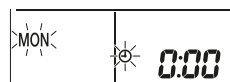

- 2 Πατήστε το κουμπί ή για να ρυθμίσετε την τρέχουσα ημέρα της εβδομάδας.

Σημείωση: Κρατώντας πατημένο το κουμπί ή , η ρύθμιση ώρας αυξάνεται ή μειώνεται γρήγορα.

Ένδειξη	Ημέρα της εβδομάδας
MON	Δευτέρα
TUE	Τρίτη
WED	Τετάρτη
THU	Πέμπτη
FRI	Παρασκευή
SAT	Σάββατο
SUN	Κυριακή

- 3 Πατήστε το κουμπί ☉.

Αποτέλεσμα: Αναβοσβήνει η ένδειξη ☉.

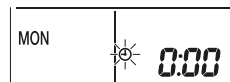

- 4 Πατήστε το κουμπί ή για να ρυθμίσετε τη σωστή ώρα.
- 5 Πατήστε το κουμπί ☉.

Αποτέλεσμα: Η ρύθμιση ολοκληρώθηκε. Αναβοσβήνει η ένδειξη .

4 Λειτουργία



3.4 Φωτεινότητα οθόνης εσωτερικής μονάδας

Ρυθμίστε τη φωτεινότητα της οθόνης της εσωτερικής μονάδας ανάλογα με τις προτιμήσεις σας ή ΑΠΕΝΕΡΓΟΠΟΙΗΣΤΕ την οθόνη.

3.4.1 Ρύθμιση φωτεινότητας οθόνης εσωτερικής μονάδας

- 1 Πατήστε το κουμπί για τουλάχιστον 2 δευτερόλεπτα.

Αποτέλεσμα: Στην οθόνη εμφανίζεται το μενού . Αναβοσβήνει η ένδειξη .

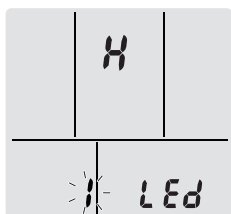

- 2 Πατήστε το κουμπί .

- 3 Πατήστε το κουμπί ή για να αλλάξετε τη ρύθμιση ως εξής:



...αναβοσβήνει	H φωτεινότητα είναι...
H	Υψηλή
L	Χαμηλή
OFF	Απενεργοποιημένη

- 4 Για να επιβεβαιώσετε την επιλεγμένη ρύθμιση, πατήστε το κουμπί .

Αποτέλεσμα: Αλλάζει η ρύθμιση της φωτεινότητας.

Σημείωση: Η οθόνη επιστρέφει αυτόματα στην προεπιλεγμένη οθόνη μετά από 60 δευτερόλεπτα. Για να επιστρέψετε στην προεπιλεγμένη οθόνη νωρίτερα, πατήστε το κουμπί δύο φορές.

3.5 Για να ενεργοποιήσετε την παροχή ηλεκτρικού ρεύματος

- 1 Ενεργοποιήστε τον αυτόματο διακόπτη.

Αποτέλεσμα: Το περυσίο της εσωτερικής μονάδας ανοίγει και κλείνει για να οριστεί η θέση αναφοράς.

3.6 Αλλαγή ρύθμισης θέσης εσωτερικής μονάδας

Ρυθμίστε τη θέση της εσωτερικής μονάδας έτσι ώστε η ροή του αέρα να μην κατευθύνεται προς τους τοίχους.

- 1 Πατήστε το κουμπί για τουλάχιστον 2 δευτερόλεπτα.

Αποτέλεσμα: Στην οθόνη εμφανίζεται το μενού .

- 2 Πατήστε το κουμπί ή για να αλλάξετε το μενού σε .

Αποτέλεσμα: Στην οθόνη εμφανίζεται το μενού . Αναβοσβήνει η ένδειξη .

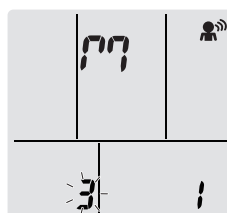

- 3 Πατήστε το κουμπί για να επιλέξετε το μενού.

Αποτέλεσμα: Αναβοσβήνει η ένδειξη .

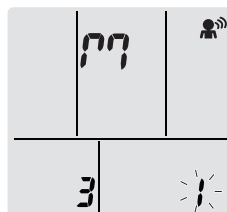

- 4 Πατήστε το κουμπί ή για να αλλάξετε τη ρύθμιση.



Εάν η μονάδα βρίσκεται...	Σύμβολο	Αναβοσβήνει	Αποτέλεσμα
Στο κέντρο του τοίχου (προεπιλεγμένη εργοστασιακή ρύθμιση)			
≤500 mm από τον τοίχο στα δεξιά			
≤500 mm από τον τοίχο στα αριστερά			

Αποτέλεσμα: # Το εύρος της ροής του αέρα θα προσαρμοστεί ώστε να αποτρέπεται η απευθείας επαφή με τον τοίχο.

4 Λειτουργία

4.1 Εύρος λειτουργίας

Λειτουργήστε το σύστημα στις ακόλουθες περιοχές θερμοκρασίας και υγρασίας για ασφαλή και αποτελεσματική λειτουργία.













Τρόπος λειτουργίας	Εύρος λειτουργίας
Ψύξη ^{(a)(b)}	<ul style="list-style-type: none"> Εξωτερική θερμοκρασία: -10~46°C Εσωτερική θερμοκρασία: 18~32°C Υγρασία εσωτερικού χώρου: ≤80%
Θέρμανση ^(a)	<ul style="list-style-type: none"> Εξωτερική θερμοκρασία: -15~24°C Εσωτερική θερμοκρασία: 10~30°C
Ξήρανση ^(a)	<ul style="list-style-type: none"> Εξωτερική θερμοκρασία: -10~46°C Εσωτερική θερμοκρασία: 18~32°C Υγρασία εσωτερικού χώρου: ≤80%

^(a) Όταν λειτουργεί εκτός του εύρους λειτουργίας:

- Μια διάταξη ασφαλείας μπορεί να διακόψει τη λειτουργία του συστήματος.
- Στην εσωτερική μονάδα μπορεί να εκδηλωθεί συμπύκνωση και να στάξει νερό.

4.2 Πότε να χρησιμοποιείτε κάθε χαρακτηριστικό

Μπορείτε να χρησιμοποιήσετε τον ακόλουθο πίνακα για να καθορίσετε τα χαρακτηριστικά προς χρήση:





Χαρακτηριστικό	Εργασίες
Βασικά χαρακτηριστικά	
 Ρυθμίσεις λειτουργίας και θερμοκρασία	Για να ξεκινήσετε/τερματίσετε τη λειτουργία του συστήματος και να ρυθμίσετε τη θερμοκρασία: <ul style="list-style-type: none"> Σε λειτουργία Θέρμανση ή Ψύξη, θέρμανση ή ψύξη ενός χώρου. Σε λειτουργία Μόνο ανεμιστήρας, διοχέτευση αέρα σε έναν χώρο χωρίς θέρμανση ή ψύξη. Σε λειτουργία Αφύγρυνση, μείωση της υγρασίας ενός χώρου. Σε Αυτόματη λειτουργία, επιλέγεται αυτόματα μια κατάλληλη θερμοκρασία και λειτουργία.
 +  Κατεύθυνση ροής αέρα	Για να ρυθμίσετε την κατεύθυνση της ροής του αέρα (κίνηση ή σταθερή θέση).
 Ταχύτητα ροής αέρα	Για να ρυθμίσετε την ποσότητα του αέρα που διοχετεύεται σε έναν χώρο. Για πιο αθόρυβη λειτουργία.
Προηγμένα χαρακτηριστικά	
 Streamer	Για την αφαίρεση αεροφερτων αλλεργιογόνων όπως μούχλα, γύρη, αυτοενισχυτικές ουσίες, ιοί, βακτήρια...
 Econo	Για να χρησιμοποιείτε το σύστημα ενώ χρησιμοποιείτε, ταυτόχρονα, και άλλες συσκευές που καταναλώνουν ηλεκτρικό ρεύμα. Για εξοικονόμηση ενέργειας.
 Αθόρυβη εξωτερική μονάδα	Για να μειώνετε τη στάθμη του θορύβου της εξωτερικής μονάδας. Παράδειγμα: Τη νύχτα.
 Comfort	Για να ρυθμίζετε αυτόματα την κατεύθυνση της ροής του αέρα για πιο αποτελεσματική ψύξη και θέρμανση του χώρου.
 Έξυπνος αισθητήρας	Για να εμποδίζετε την άμεση επαφή του αέρα με άτομα. Για να εξοικονομείτε ενέργεια όταν δεν υπάρχει κανείς στον χώρο.
 Powerful	Για να ψύξετε ή να θερμάνετε τον χώρο γρήγορα.
 Χρονοδιακόπτης ενεργοποίησης +  Χρονοδιακόπτης απενεργοποίησης	Για να ΕΝΕΡΓΟΠΟΙΗΣΕΤΕ ή να ΑΠΕΝΕΡΓΟΠΟΙΗΣΕΤΕ το σύστημα αυτόματα.
 Εβδομαδιαίος χρονοδιακόπτης	Για να ΕΝΕΡΓΟΠΟΙΕΙΤΕ ή να ΑΠΕΝΕΡΓΟΠΟΙΕΙΤΕ το σύστημα αυτόματα σε εβδομαδιαία βάση.
Επιπρόσθετα χαρακτηριστικά	
Σύνδεση ασύρματου LAN	Για να λειτουργείτε τη μονάδα με έξυπνες συσκευές.

4.3 Μέθοδος λειτουργίας και σημείο ρύθμισης θερμοκρασίας

Πότε. Ρυθμίστε τη μέθοδο λειτουργίας του συστήματος και ορίστε τη θερμοκρασία όταν θέλετε να:

- Θερμάνετε ή να ψύξετε έναν χώρο
- Εμφυσηθείτε αέρα σε έναν χώρο χωρίς θέρμανση ή ψύξη
- Μειώσετε την υγρασία σε έναν χώρο

Τί. Το σύστημα λειτουργεί διαφορετικά, ανάλογα με την επιλογή του χρήστη.

Ρύθμιση	Περιγραφή
 Αυτόματη	Το σύστημα ψύχει ή θερμαίνει έναν χώρο στο σημείο ρύθμισης θερμοκρασίας. Πραγματοποιεί αυτόματη εναλλαγή μεταξύ λειτουργίας ψύξης και θέρμανσης, αν χρειάζεται.
 Αφύγρυνση	Το σύστημα μειώνει την υγρασία σε έναν χώρο χωρίς να μεταβάλλει τη θερμοκρασία.
 Θέρμανση	Το σύστημα θερμαίνει έναν χώρο στο σημείο ρύθμισης θερμοκρασίας.
 Ψύξη	Το σύστημα ψύχει έναν χώρο στο σημείο ρύθμισης θερμοκρασίας.
 Ανεμιστήρας	Το σύστημα ελέγχει μόνο τη ροή αέρα (ταχύτητα ροής αέρα και διεύθυνση ροής αέρα). Το σύστημα ΔΕΝ ελέγχει τη θερμοκρασία.

Επιπρόσθετες πληροφορίες:

- **Εξωτερική θερμοκρασία.** Η επίδραση ψύξης ή θέρμανσης του συστήματος μειώνεται όταν η εξωτερική θερμοκρασία είναι πολύ υψηλή ή πολύ χαμηλή.
- **Λειτουργία απόψυξης.** Κατά τη διάρκεια της λειτουργίας θέρμανσης, μπορεί να εμφανιστεί πάγος στην εξωτερική μονάδα και μείωση της θερμοκρασίας ισχύος. Σε αυτήν την περίπτωση, το σύστημα μεταβαίνει αυτόματα σε λειτουργία απόψυξης για να απομακρύνει τον πάγο. Κατά τη διάρκεια της λειτουργίας απόψυξης, ΔΕΝ εξέρχεται ζεστός αέρας από την εσωτερική μονάδα.
- **Αισθητήρας υγρασίας.** Ελέγξτε την υγρασία μειώνοντας την υγρασία κατά τη διάρκεια της διαδικασίας ψύξης.

4.3.1 Για να ξεκινήσετε/τερματίσετε τη λειτουργία και να ρυθμίσετε τη θερμοκρασία



: Η μονάδα λειτουργεί.

: Ρύθμιση λειτουργίας = Αυτόματη

: Ρύθμιση λειτουργίας = Αφύγρυνση

: Ρύθμιση λειτουργίας = Ψύξη

: Ρύθμιση λειτουργίας = Θέρμανση

: Ρύθμιση λειτουργίας = Μόνο ανεμιστήρας

: Εμφανίζει τη ρυθμισμένη θερμοκρασία.

- 1 Πατήστε το κουμπί  μία ή περισσότερες φορές για να επιλέξετε τη μέθοδο λειτουργίας.

Αποτέλεσμα: Η μέθοδος λειτουργίας ρυθμίζεται ως εξής:

4 Λειτουργία



- 2 Πατήστε το κουμπί για να **ξεκινήσει** η λειτουργία.

Αποτέλεσμα: Στην οθόνη LCD εμφανίζεται η ένδειξη **ON** και η επιλεγμένη λειτουργία.

- 3 Πατήστε το κουμπί ή μία ή περισσότερες φορές για να μειώσετε ή να αυξήσετε τη **θερμοκρασία**.

Λειτουργία ψύξης	Λειτουργία θέρμανσης	Αυτόματη λειτουργία	Λειτουργία αφύγρανσης ή μόνο ανεμιστήρα
18~32°C	10~30°C	18~30°C	—

Σημείωση: Όταν χρησιμοποιείτε τη λειτουργία **αφύγρανση** ή **μόνο ανεμιστήρας**, δεν μπορείτε να ρυθμίσετε τη θερμοκρασία.

- 4 Πατήστε το κουμπί για να **διακοπεί** η λειτουργία.

Αποτέλεσμα: Η ένδειξη **ON** εξαφανίζεται από την οθόνη LCD. Η ενδεικτική λυχνία λειτουργίας σβήνει.

4.3.2 Ταχύτητα ροής αέρα

Σημείωση: Εάν η μονάδα φτάσει στο σημείο ρύθμισης θερμοκρασίας σε ψύξη, θέρμανση ή αυτόματη λειτουργία. Ο ανεμιστήρας θα σταματήσει να λειτουργεί.

- 1 Πατήστε το για να επιλέξετε:

	5 επίπεδα ταχύτητας ροής αέρα, από «» έως «»
	Αυτόματη λειτουργία
	Αθόρυβη λειτουργία εσωτερικής μονάδας. Όταν η ροή του αέρα έχει ρυθμιστεί σε «», ο θόρυβος από τη λειτουργία της μονάδας θα μειώνεται.

Σημείωση: Όταν χρησιμοποιείτε τη λειτουργία **αφύγρανση**, ΔΕΝ μπορείτε να αλλάξετε τη ρύθμιση παροχής αέρα.

Για να ρυθμίσετε την ταχύτητα ροής του αέρα

- 1 Πατήστε το κουμπί για να αλλάξετε τη ρύθμιση της ροής του αέρα ως εξής:



4.3.3 Κατεύθυνση ροής αέρα

Πότε. Ρυθμίστε την κατεύθυνση της ροής του αέρα σύμφωνα με τις προτιμήσεις σας.

Τί. Το σύστημα κατευθύνει τη ροή του αέρα διαφορετικά, ανάλογα με την επιλογή του χρήστη (κίνηση ή σταθερή θέση). Αυτό το κάνει μετακινώντας τις οριζόντιες λεπίδες (περυσίνια) ή τις κατακόρυφες λεπίδες (περσίδες).

Ρύθμιση	Κατεύθυνση ροής αέρα
Κατακόρυφη αυτόματη κίνηση	Μετακινείται πάνω και κάτω.
Οριζόντια αυτόματη κίνηση	Μετακινείται αριστερά δεξιά.
Τρισδιάστατη κατεύθυνση ροής αέρα	Μετακινείται ταυτόχρονα πάνω και κάτω και αριστερά δεξιά.
[—]	Παραμένει σε σταθερή θέση.



ΠΡΟΣΟΧΗ

- Να χρησιμοποιείτε **ΠΑΝΤΑ** τηλεχειριστήριο για να ρυθμίσετε τη θέση των περυσινών και των περσίδων. Αν εξαναγκάσετε τα περυσίνια και τις περσίδες να αλλάξουν θέση ενώ κινούνται, ο μηχανισμός θα σπάσει.
- Να προσέχετε κατά τη ρύθμιση των περυσινών και των περσίδων. Στο εσωτερικό της εξόδου αέρα, υπάρχει ανεμιστήρας που περιστρέφεται με υψηλή ταχύτητα.

Σημείωση: Το εύρος κίνησης του περυσινού ποικίλλει ανάλογα με τη μέθοδο λειτουργίας. Το περυσίνιο θα σταματάει στην πάνω θέση όταν η ταχύτητα ροής του αέρα αλλάζει σε χαμηλή, κατά τη διάρκεια της ρύθμισης κίνησης πάνω κάτω.

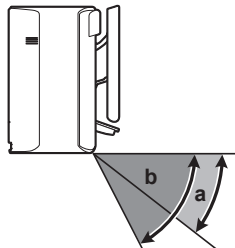

- a Εύρος κίνησης περυσινού σε λειτουργία ψύξης ή αφύγρανσης
b Εύρος κίνησης περυσινού σε θέρμανση ή σε λειτουργία μόνο ανεμιστήρα

Για να ρυθμίσετε την κατακόρυφη κατεύθυνση ροής αέρα

- 1 Πατήστε το κουμπί .

Αποτέλεσμα: Στην οθόνη LCD εμφανίζεται η ένδειξη . Θα αρχίσουν να κινούνται τα περυσίνια (οριζόντιες λεπίδες).

- 2 Για να χρησιμοποιήσετε σταθερή θέση, πατήστε το κουμπί μόλις τα περυσίνια φτάσουν στην επιθυμητή θέση.

Αποτέλεσμα: Η ένδειξη εξαφανίζεται από την οθόνη LCD. Τα περυσίνια θα σταματήσουν να κινούνται.

Για να ρυθμίσετε την οριζόντια κατεύθυνση ροής αέρα

- 1 Πατήστε το κουμπί .

Αποτέλεσμα: Στην οθόνη LCD εμφανίζεται η ένδειξη . Θα αρχίσουν να κινούνται οι περσίδες (κατακόρυφες λεπίδες).

- 2 Για να χρησιμοποιήσετε σταθερή θέση, πατήστε το κουμπί μόλις οι περσίδες φτάσουν στην επιθυμητή θέση.

Αποτέλεσμα: Η ένδειξη εξαφανίζεται από την οθόνη LCD. Τα περυσίνια θα σταματήσουν να κινούνται.

Για χρησιμοποιήσετε την τρισδιάστατη κατεύθυνση ροής αέρα

- 1 Πατήστε τα κουμπιά και .

Αποτέλεσμα: Στην οθόνη LCD εμφανίζονται οι ενδείξεις και . Θα αρχίσουν να κινούνται τα περυσίνια (οριζόντιες λεπίδες) και οι περσίδες (κατακόρυφες λεπίδες).

- 2 Για να χρησιμοποιήσετε σταθερή θέση, πατήστε τα κουμπιά και μόλις τα περυσίνια και οι περσίδες φτάσουν στην επιθυμητή θέση.

Αποτέλεσμα: Οι ενδείξεις και εξαφανίζονται από την οθόνη LCD. Τα περυσίνια και οι περσίδες θα σταματήσουν να κινούνται.

4.3.4 Λειτουργία ροής αέρα δροσισμού και έξυπνου αισθητήρα

Τις λειτουργίες δροσισμού και έξυπνου αισθητήρα μπορείτε να τις χρησιμοποιήσετε χωριστά ή να τις συνδυάσετε.

Λειτουργία ροής αέρα Comfort

Η μονάδα θα αλλάζει αυτόματα την κατεύθυνση της ροής του αέρα για πιο αποτελεσματική θέρμανση ή ψύξη του χώρου. Η απευθείας ροή του αέρα από τη μονάδα θα είναι λιγότερο αισθητή.

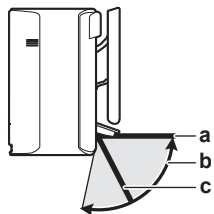

- a Θέση πτερυγίου σε λειτουργία ψύξης και αφύγρανσης
- b Θέση πτερυγίου σε λειτουργία θέρμανσης (κατακόρυφη ροή αέρα ΕΝΕΡΓΟΠΟΙΗΜΕΝΗ)
- c Θέση πτερυγίου σε λειτουργία θέρμανσης (κατακόρυφη ροή αέρα ΑΠΕΝΕΡΓΟΠΟΙΗΜΕΝΗ)

Σε λειτουργία ψύξης και αφύγρανσης

Η κατεύθυνση της ροής του αέρα θα προσαρμόζεται ώστε να κατανέμει τον αέρα σε όλο το ταβάνι.

Ροή αέρα δροσισμού ΕΝΕΡΓΟΠΟΙΗΜΕΝΗ	Ροή αέρα δροσισμού ΑΠΕΝΕΡΓΟΠΟΙΗΜΕΝΗ

Σε λειτουργία θέρμανσης

Η κατεύθυνση της ροής του αέρα θα προσαρμόζεται ώστε να κατανέμει τον αέρα σε όλο το δάπεδο. Η μονάδα ανιχνεύει τον χώρο και τη θερμοκρασία του δαπέδου και επιλέγει αυτόματα 1 από τις 3 κατευθύνσεις ροής αέρα.

Θέρμανση	Κατεύθυνση προς τα κάτω	Κατακόρυφη κατεύθυνση ροής αέρα

i ΠΛΗΡΟΦΟΡΙΕΣ

Αν θέλετε να απενεργοποιήσετε τη λειτουργία κατακόρυφης ροής αέρα (π.χ. Όταν υπάρχει έπιπλο ή άλλο αντικείμενο κάτω από τη μονάδα) ανατρέξτε στην ενότητα **"Για να ΕΝΕΡΓΟΠΟΙΗΣΕΤΕ/ΑΠΕΝΕΡΓΟΠΟΙΗΣΕΤΕ τη λειτουργία κατακόρυφης ροής αέρα"** στη σελίδα 9. Αν η λειτουργία κατακόρυφης ροής αέρα είναι απενεργοποιημένη, η ροή του αέρα θα ρυθμίζεται με κατεύθυνση προς τα κάτω.

i ΠΛΗΡΟΦΟΡΙΕΣ

ΔΕΝ είναι δυνατή η ταυτόχρονη χρήση των λειτουργιών ροής αέρα Powerful και Comfort. Η λειτουργία που επιλέγεται τελευταία θα έχει προτεραιότητα. Όταν επιλέγεται η κατακόρυφη αυτόματη κίνηση, η λειτουργία Comfort θα ακυρώνεται.

Για να ΕΝΕΡΓΟΠΟΙΗΣΕΤΕ/ΑΠΕΝΕΡΓΟΠΟΙΗΣΕΤΕ τη λειτουργία κατακόρυφης ροής αέρα

- 1 Πατήστε το κουμπί για τουλάχιστον 2 δευτερόλεπτα.

Αποτέλεσμα: Στην οθόνη εμφανίζεται το μενού 1.

- 2 Πατήστε το κουμπί ή για να αλλάξετε την οθόνη του μενού.

Αποτέλεσμα: Στην οθόνη εμφανίζεται το μενού 2.

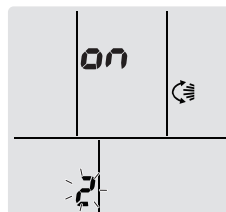

- 3 Πατήστε το κουμπί για να αλλάξετε τη ρύθμιση.
- 4 Πατήστε το κουμπί ή για να αλλάξετε τη ρύθμιση.

...αναβοσβήνει	Η λειτουργία κατακόρυφης ροής αέρα είναι...
ON	ΕΝΕΡΓΟΠΟΙΗΜΕΝΗ
OFF	ΑΠΕΝΕΡΓΟΠΟΙΗΜΕΝΗ

- 5 Για να επιβεβαιώσετε την επιλεγμένη ρύθμιση, πατήστε το κουμπί .

Σημείωση: Η οθόνη επιστρέφει αυτόματα στην προεπιλεγμένη οθόνη μετά από 60 δευτερόλεπτα. Για να επιστρέψετε στην προεπιλεγμένη οθόνη νωρίτερα, πατήστε το κουμπί δύο φορές.

Λειτουργία έξυπνου αισθητήρα

Το σύστημα ανιχνεύει την κίνηση στον χώρο και ρυθμίζει αυτόματα την κατεύθυνση και τη θερμοκρασία της ροής του αέρα προκειμένου να αποτρέπεται η απευθείας επαφή με άτομα. Εάν δεν ανιχνευθεί κίνηση για 20 λεπτά, το σύστημα μεταβαίνει σε λειτουργία εξοικονόμησης ενέργειας:

Λειτουργία	Λειτουργία εξοικονόμησης ενέργειας
Θέρμανση	Η θερμοκρασία μειώνεται κατά 2°C.
Ψύξη και αφύγρανση	Εάν η θερμοκρασία στον χώρο είναι: <ul style="list-style-type: none"> ▪ <30°C, η θερμοκρασία αυξάνεται κατά 2°C ▪ ≥30°C, η θερμοκρασία αυξάνεται κατά 1°C
Μόνο ανεμιστήρας	Μειώνει την παροχή αέρα.

Σχετικά με τον έξυπνο αισθητήρα



ΕΙΔΟΠΟΙΗΣΗ

- ΜΗΝ χτυπάτε ή πιέζετε τον έξυπνο αισθητήρα. Μπορεί να προκληθεί βλάβη.
 - ΜΗΝ τοποθετείτε μεγάλα αντικείμενα κοντά στον έξυπνο αισθητήρα.
- **Εύρος ανίχνευσης.** Έως 9 m.
 - **Ευαισθησία ανίχνευσης.** Αλλάζει ανάλογα με τη θέση, τον αριθμό ατόμων στον χώρο, το εύρος θερμοκρασίας, κτλ.
 - **Σφάλματα ανίχνευσης.** Ο αισθητήρας μπορεί να ανιχνεύσει κατά λάθος κατοικίδια, ηλιακό φως, κουρτίνες που κινούνται, κτλ.

Για να ξεκινήσετε/τερματίσετε τη λειτουργία Comfort και τη λειτουργία έξυπνου αισθητήρα

- 1 Πατήστε το κουμπί μία ή περισσότερες φορές.

Αποτέλεσμα: Η ρύθμιση αλλάζει ως εξής:



4 Λειτουργία

Ένδειξη	Λειτουργία
	Ροή αέρα δροσισμού
	Έξυπνος αισθητήρας
	Δροσισμός και έξυπνος αισθητήρας
—	Και οι δύο απενεργοποιημένες

Σημείωση: Αν υπάρχουν άτομα σε μικρή απόσταση μπροστά από την εσωτερική μονάδα ή υπάρχουν πάρα πολλά άτομα, να χρησιμοποιείτε και τις δύο λειτουργίες ταυτόχρονα.

- Για να σταματήσετε τη λειτουργία, πατήστε το κουμπί μέχρι να εξαφανιστούν και τα δύο σύμβολα από την οθόνη LCD.

4.3.5 Λειτουργία Powerful

Αυτή η λειτουργία μεγιστοποιεί γρήγορα τα αποτελέσματα ψύξης/θέρμανσης σε οποιαδήποτε μέθοδο λειτουργίας. Μπορείτε να επιτύχετε τη μέγιστη απόδοση.

ΠΛΗΡΟΦΟΡΙΕΣ

Η λειτουργία Powerful ΔΕΝ μπορεί να χρησιμοποιηθεί ταυτόχρονα με τις λειτουργίες Econo, Comfort, έξυπνου αισθητήρα και αθόρυβης λειτουργίας εξωτερικής μονάδας. Η λειτουργία που επιλέγεται τελευταία θα έχει προτεραιότητα.

Η λειτουργία Powerful ΔΕΝ αυξάνει την ισχύ της μονάδας, εάν η μονάδα λειτουργεί ήδη στη μέγιστη ισχύ.

Για να ξεκινήσετε/τερματίσετε τη λειτουργία Powerful

- Πατήστε το κουμπί για να ξεκινήσετε.

Αποτέλεσμα: Στην οθόνη LCD εμφανίζεται η ένδειξη . Η λειτουργία Powerful διατηρείται για 20 λεπτά μετά από αυτό το διάστημα χρόνου, η λειτουργία επιστρέφει στη μέθοδο που είχε οριστεί νωρίτερα.

Λειτουργία	Ταχύτητα ροής αέρα
Ψύξη/Θέρμανση/Αυτόματη	<ul style="list-style-type: none"> Για να μεγιστοποιηθεί το αποτέλεσμα ψύξης/θέρμανσης, αυξάνεται η ισχύς της εξωτερικής μονάδας. Η ταχύτητα ροής του αέρα σταθεροποιείται στη μέγιστη ρύθμιση και ΔΕΝ μπορεί να αλλάξει. Η θερμοκρασία μπορεί να ρυθμιστεί μόνο σε Αυτόματη λειτουργία.
Αφύγρυνση	<ul style="list-style-type: none"> Η ρύθμιση θερμοκρασίας μειώνεται κατά 2,5°C. Η ταχύτητα ροής του αέρα αυξάνεται ελαφρά.
Μόνο ανεμιστήρας	Η ταχύτητα ροής του αέρα είναι σταθερή στη μέγιστη ρύθμιση.

- Πατήστε το κουμπί για τερματισμό.

Αποτέλεσμα: Η ένδειξη εξαφανίζεται από την οθόνη LCD.

Σημείωση: Η λειτουργία Powerful μπορεί να ρυθμιστεί μόνο όταν η μονάδα βρίσκεται σε λειτουργία. Πατώντας το κουμπί για να ακυρώσετε αυτήν τη λειτουργία. Η ένδειξη εξαφανίζεται από την οθόνη LCD.

4.3.6 Λειτουργία Econo και αθόρυβη λειτουργία εξωτερικής μονάδας

Λειτουργία Econo

Πρόκειται για χαρακτηριστικό που ενεργοποιεί τη λειτουργία εξοικονόμησης ενέργειας περιορίζοντας τη μέγιστη τιμή κατανάλωσης ηλεκτρικού ρεύματος. Αυτή η λειτουργία είναι χρήσιμη όταν απαιτείται προσοχή για να μην πέσει ο ασφαλειοδιακόπτης όταν το προϊόν λειτουργεί μαζί με άλλες συσκευές.

ΠΛΗΡΟΦΟΡΙΕΣ

- Οι λειτουργίες Powerful και Econo ΔΕΝ μπορούν να χρησιμοποιηθούν ταυτόχρονα. Η λειτουργία που επιλέγεται τελευταία θα έχει προτεραιότητα.
- Η λειτουργία Econo μειώνει την κατανάλωση ενέργειας της εξωτερικής μονάδας, περιορίζοντας την ταχύτητα περιστροφής του συμπιεστή. Εάν η κατανάλωση ισχύος είναι ήδη χαμηλή, η λειτουργία Econo ΔΕΝ θα μειώσει περαιτέρω την κατανάλωση ισχύος.

Αθόρυβη λειτουργία εξωτερικής μονάδας

Χρησιμοποιήστε την αθόρυβη λειτουργία εξωτερικής μονάδας όταν θέλετε να μειώσετε τη στάθμη του θορύβου της εξωτερικής μονάδας. **Παράδειγμα:** Τη νύχτα.

ΠΛΗΡΟΦΟΡΙΕΣ

- Η λειτουργία Powerful και η αθόρυβη λειτουργία εξωτερικής μονάδας ΔΕΝ μπορούν να χρησιμοποιηθούν ταυτόχρονα. Η λειτουργία που επιλέγεται τελευταία θα έχει προτεραιότητα.
- Αυτή η λειτουργία είναι διαθέσιμη μόνο σε αυτόματη λειτουργία, λειτουργία ψύξης και λειτουργία θέρμανσης.
- Η αθόρυβη λειτουργία εξωτερικής μονάδας περιορίζει την ταχύτητα περιστροφής του συμπιεστή. Αν η ταχύτητα περιστροφής του συμπιεστή είναι ήδη χαμηλή, η αθόρυβη λειτουργία εξωτερικής μονάδας ΔΕΝ προκαλεί περαιτέρω μείωση της ταχύτητας περιστροφής του συμπιεστή.

Για να ξεκινήσετε/τερματίσετε τη λειτουργία Econo και αθόρυβη λειτουργία εξωτερικής μονάδας

- Πατήστε το κουμπί μία ή περισσότερες φορές.

Αποτέλεσμα: Η ρύθμιση αλλάζει ως εξής:



Ένδειξη	Λειτουργία
	Econo
	Αθόρυβη εξωτερική μονάδα
	Econo και αθόρυβη εξωτερική μονάδα
—	Και οι δύο απενεργοποιημένες

- Για να σταματήσετε τη λειτουργία, πατήστε το κουμπί μέχρι να εξαφανιστούν και τα δύο σύμβολα από την οθόνη LCD.

Σημείωση: Η λειτουργία Econo μπορεί να ρυθμιστεί μόνο όταν η μονάδα βρίσκεται σε λειτουργία. Πατώντας το κουμπί η ρύθμιση ακυρώνεται και η ένδειξη εξαφανίζεται από την οθόνη LCD.

Σημείωση: Η ένδειξη παραμένει στην οθόνη LCD ακόμα και αν απενεργοποιήσετε τη μονάδα από τον διακόπτη ON/OFF του τηλεχειριστηρίου ή της εσωτερικής μονάδας.

4.4 Λειτουργία καθαρισμού αέρα flash streamer

Το Streamer παράγει ροή ηλεκτρονίων υψηλής ταχύτητας με υψηλή οξειδωτική ισχύ, η οποία μειώνει τις δυσάρεστες οσμές και τους ιούς. Αυτή η λειτουργία καθαρίζει τον αέρα στον χώρο σε συνδυασμό με το φίλτρο εξουδετέρωσης οσμών από τσίανιο με επικάλυψη απατίτη και τα φίλτρα αέρα.

i ΠΛΗΡΟΦΟΡΙΕΣ

- Τα ηλεκτρόνια υψηλής ταχύτητας παράγονται και φεύγουν προς το εσωτερικό της μονάδας προκειμένου να εξασφαλίσουν την ασφαλή λειτουργία.
- Η εκροή από το Streamer μπορεί να προκαλέσει σφύριγμα.
- Αν μειωθεί η ροή του αέρα, η εκροή από το Streamer μπορεί να διακοπεί προσωρινά προκειμένου να αποτραπεί η οσμή όζοντος.

4.4.1 Για να ξεκινήσετε/τερματίσετε τη λειτουργία Flash Streamer

- 1 Πατήστε το κουμπί .

Αποτέλεσμα: Στην οθόνη LCD εμφανίζεται η ένδειξη  και ο αέρας στον χώρο καθαρίζεται.

- 2 Για να τερματίσετε τη δοκιμαστική λειτουργία, πατήστε .

Αποτέλεσμα: Η ένδειξη  εξαφανίζεται από την οθόνη LCD και η λειτουργία τερματίζεται.

4.5 Λειτουργία χρονοδιακόπτη ΑΠΕΝΕΡΓΟΠΟΙΗΣΗΣ/ ΕΝΕΡΓΟΠΟΙΗΣΗΣ

Οι λειτουργίες του χρονοδιακόπτη είναι χρήσιμες για την αυτόματη ενεργοποίηση/απενεργοποίηση του κλιματιστικού το βράδυ ή το πρωί. Μπορείτε επίσης να χρησιμοποιήσετε τις λειτουργίες χρονοδιακόπτη ΑΠΕΝΕΡΓΟΠΟΙΗΣΗΣ και ΕΝΕΡΓΟΠΟΙΗΣΗΣ σε συνδυασμό μεταξύ τους.

i ΠΛΗΡΟΦΟΡΙΕΣ

Προγραμματίστε ξανά τον χρονοδιακόπτη στις ακόλουθες περιπτώσεις:



- Η μονάδα έχει απενεργοποιηθεί από ασφαλειοδιακόπτη.
- Διακοπή ηλεκτρικού ρεύματος.
- Μετά από την αντικατάσταση των μπαταριών στο τηλεχειριστήριο.

i ΠΛΗΡΟΦΟΡΙΕΣ

Πριν χρησιμοποιήσετε οποιαδήποτε από τις λειτουργίες του χρονοδιακόπτη, ΠΡΕΠΕΙ να ρυθμίσετε σωστά το ρολόι. Ανατρέξτε στην ενότητα "3.3.1 Για να ρυθμίσετε το ρολόι" στη σελίδα 5.

4.5.1 Για να ξεκινήσετε/τερματίσετε τη λειτουργία χρονοδιακόπτη ΑΠΕΝΕΡΓΟΠΟΙΗΣΗΣ

- 1 Πατήστε το κουμπί  για να ξεκινήσετε.

Αποτέλεσμα: Στην οθόνη LCD εμφανίζεται η ένδειξη , ανάβει η λυχνία του χρονοδιακόπτη και αναβοσβήνει η ένδειξη OFF. Η ένδειξη  και η ημέρα της εβδομάδας εξαφανίζονται από την οθόνη LCD.





- 2 Πατήστε το κουμπί  ή  για να αλλάξετε τη ρύθμιση ώρας.

- 3 Πατήστε ξανά το κουμπί .



Αποτέλεσμα: Στην οθόνη LCD εμφανίζεται η ένδειξη OFF και η ρυθμισμένη ώρα.

Αποτέλεσμα: Ανάβει η ενδεικτική λυχνία του χρονοδιακόπτη.

i ΠΛΗΡΟΦΟΡΙΕΣ

Κάθε φορά που πατάτε το κουμπί  ή , η ρύθμιση ώρας προχωράει κατά 10 λεπτά. Αν κρατήσετε πατημένο το κουμπί, η ρύθμιση θα αλλάζει με γρήγορο ρυθμό.

- 4 Για να τερματίσετε τη δοκιμαστική λειτουργία, πατήστε .

Αποτέλεσμα: Οι ενδείξεις  και OFF εξαφανίζονται από την οθόνη LCD και η λυχνία του χρονοδιακόπτη σβήνει. Στην οθόνη LCD εμφανίζεται η ένδειξη  και η ημέρα της εβδομάδας.

i ΠΛΗΡΟΦΟΡΙΕΣ



Όταν ρυθμίζετε τον χρονοδιακόπτη ΕΝΕΡΓΟΠΟΙΗΣΗΣ/ ΑΠΕΝΕΡΓΟΠΟΙΗΣΗΣ, η ρύθμιση χρόνου αποθηκεύεται στη μνήμη. Η μνήμη μηδενίζεται όταν ο χρήστης αντικαθιστά τις μπαταρίες του τηλεχειριστηρίου.

Χρήση νυχτερινής λειτουργίας σε συνδυασμό με τον χρονοδιακόπτη ΑΠΕΝΕΡΓΟΠΟΙΗΣΗΣ

Το κλιματιστικό προσαρμόζει αυτόματα τη ρύθμιση της θερμοκρασίας (0,5°C προς τα πάνω σε ψύξη, 2,0°C προς τα κάτω σε θέρμανση) ώστε να αποτρέπει την υπερβολική ψύξη/θέρμανση και να διασφαλίσει άνετη θερμοκρασία για τον ύπνο.

4.5.2 Για να ξεκινήσετε/τερματίσετε τη λειτουργία χρονοδιακόπτη ΕΝΕΡΓΟΠΟΙΗΣΗΣ

- 1 Πατήστε το κουμπί  για να ξεκινήσετε.

Αποτέλεσμα: Στην οθόνη LCD εμφανίζεται η ένδειξη  και ανάβει η λυχνία του χρονοδιακόπτη, αναβοσβήνει η ένδειξη ON. Η ένδειξη  και η ημέρα της εβδομάδας εξαφανίζονται από την οθόνη LCD.





- 2 Πατήστε το κουμπί  ή  για να αλλάξετε τη ρύθμιση ώρας.



- 3 Πατήστε ξανά το κουμπί .

Αποτέλεσμα: Στην οθόνη LCD εμφανίζεται η ένδειξη ON και η ρυθμισμένη ώρα. Ανάβει το φως του χρονοδιακόπτη.

i ΠΛΗΡΟΦΟΡΙΕΣ

Κάθε φορά που πατάτε το κουμπί  ή , η ρύθμιση ώρας προχωράει κατά 10 λεπτά. Αν κρατήσετε πατημένο το κουμπί, η ρύθμιση θα αλλάζει με γρήγορο ρυθμό.

- 4 Για να τερματίσετε τη δοκιμαστική λειτουργία, πατήστε .

Αποτέλεσμα: Οι ενδείξεις  και ON εξαφανίζονται από την οθόνη LCD και η λυχνία του χρονοδιακόπτη σβήνει. Στην οθόνη LCD εμφανίζεται η ένδειξη  και η ημέρα της εβδομάδας.

4 Λειτουργία

4.5.3 Για να συνδυάσετε τον χρονοδιακόπτη ΑΠΕΝΕΡΓΟΠΟΙΗΣΗΣ και τον χρονοδιακόπτη ΕΝΕΡΓΟΠΟΙΗΣΗΣ

- 1 Για να ρυθμίσετε τους χρονοδιακόπτες, ανατρέξτε στις ενότητες "4.5.1 Για να ξεκινήσετε/τερματίσετε τη λειτουργία χρονοδιακόπτη ΑΠΕΝΕΡΓΟΠΟΙΗΣΗΣ" στη σελίδα 11 και "4.5.2 Για να ξεκινήσετε/τερματίσετε τη λειτουργία χρονοδιακόπτη ΕΝΕΡΓΟΠΟΙΗΣΗΣ" στη σελίδα 11.

Αποτέλεσμα: Στην οθόνη LCD εμφανίζονται οι ενδείξεις OFF και ON.

Παράδειγμα:

Ένδειξη	Τρέχουσα ώρα	Ρυθμίστε ενώ...	Λειτουργία
OFF 7:00 ON 14:00	6:00 πμ	η μονάδα βρίσκεται σε λειτουργία.	Σταματάει στις 7:00 και ξεκινάει στις 14:00.
		η μονάδα ΔΕΝ βρίσκεται σε λειτουργία.	Ξεκινάει στις 14:00.

Σημείωση: Αν είναι ενεργή η ρύθμιση του χρονοδιακόπτη, ΔΕΝ εμφανίζεται η τρέχουσα ώρα στην οθόνη LCD.

4.6 Λειτουργία εβδομαδιαίου χρονοδιακόπτη

Με αυτήν τη λειτουργία, μπορείτε να εξοικονομήσετε έως 4 ρυθμίσεις χρονοδιακόπτη για κάθε ημέρα της εβδομάδας.

Παράδειγμα: Δημιουργήστε διαφορετική ρύθμιση από Δευτέρα έως Παρασκευή και διαφορετική ρύθμιση για τα Σαββατοκύριακα.

Ημέρα της εβδομάδας	Παράδειγμα ρύθμισης
Δευτέρα • Ορίστε έως 4 ρυθμίσεις.	
Τρίτη~Παρασκευή • Χρησιμοποιήστε τη λειτουργία αντιγραφής αν οι ρυθμίσεις είναι ίδιες με της Δευτέρας.	
Σάββατο • Καμία ρύθμιση χρονοδιακόπτη	—
Κυριακή • Ορίστε έως 4 ρυθμίσεις.	

- **Ρύθμιση ON-ON-ON-ON.** Επιτρέπει τον προγραμματισμό του τρόπου λειτουργίας και τη ρύθμιση της θερμοκρασίας.
- **Ρύθμιση OFF-OFF-OFF-OFF.** Μπορεί να ρυθμιστεί μόνο η ώρα απενεργοποίησης για κάθε ημέρα.

Σημείωση: Κατά τη ρύθμιση του εβδομαδιαίου χρονοδιακόπτη, φροντίστε το τηλεχειριστήριο να είναι στραμμένο προς την εσωτερική μονάδα και βεβαιωθείτε ότι ακούγεται ο τόνος λήψης. Ανατρέξτε στην ενότητα "2.2.3 Για να λειτουργήσετε το τηλεχειριστήριο" στη σελίδα 5.

i ΠΛΗΡΟΦΟΡΙΕΣ

Πριν χρησιμοποιήσετε οποιαδήποτε από τις λειτουργίες του χρονοδιακόπτη, ΠΡΕΠΕΙ να ρυθμίσετε σωστά το ρολόι. Ανατρέξτε στην ενότητα "3.3.1 Για να ρυθμίσετε το ρολόι" στη σελίδα 5.

i ΠΛΗΡΟΦΟΡΙΕΣ

- ΔΕΝ είναι δυνατή η ταυτόχρονη χρήση των λειτουργιών εβδομαδιαίου χρονοδιακόπτη και χρονοδιακόπτη ΕΝΕΡΓΟΠΟΙΗΣΗΣ/ΑΠΕΝΕΡΓΟΠΟΙΗΣΗΣ. Η λειτουργία του χρονοδιακόπτη ΕΝΕΡΓΟΠΟΙΗΣΗΣ/ΑΠΕΝΕΡΓΟΠΟΙΗΣΗΣ έχει προτεραιότητα. Ο εβδομαδιαίος χρονοδιακόπτης θα είναι σε αναμονή και η ένδειξη **WEEKLY** εξαφανίζεται από την οθόνη LCD. Ο εβδομαδιαίος χρονοδιακόπτης ενεργοποιείται μόλις τελειώσει ο χρονοδιακόπτης ΕΝΕΡΓΟΠΟΙΗΣΗΣ/ΑΠΕΝΕΡΓΟΠΟΙΗΣΗΣ.
- Με τον εβδομαδιαίο χρονοδιακόπτη μπορεί να ρυθμιστεί η ημέρα της εβδομάδας, η λειτουργία χρονοδιακόπτη ΕΝΕΡΓΟΠΟΙΗΣΗΣ/ΑΠΕΝΕΡΓΟΠΟΙΗΣΗΣ, η ώρα και η θερμοκρασία (μόνο για τον χρονοδιακόπτη ΕΝΕΡΓΟΠΟΙΗΣΗΣ). Οι άλλες ρυθμίσεις βασίζονται σε προηγούμενη ρύθμιση του χρονοδιακόπτη ΕΝΕΡΓΟΠΟΙΗΣΗΣ.

4.6.1 Για να ρυθμίσετε τη λειτουργία εβδομαδιαίου χρονοδιακόπτη

- 1 Πατήστε το κουμπί

Αποτέλεσμα: Εμφανίζεται η ημέρα της εβδομάδας και ο αριθμός προγραμματισμού της τρέχουσας ημέρας.



- 2 Πατήστε το κουμπί ή για να επιλέξετε την ημέρα της εβδομάδας και τον αριθμό προγραμματισμού.
- 3 Πατήστε το κουμπί **Next**.

Αποτέλεσμα: Ρυθμίζεται η ημέρα της εβδομάδας. Αναβοσβήνουν οι ενδείξεις **WEEKLY** και ON.

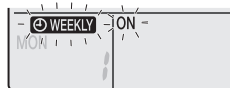

- 4 Πατήστε το κουμπί ή για να επιλέξετε λειτουργία.

Αποτέλεσμα: Η ρύθμιση αλλάζει ως εξής:



Ένδειξη	Χαρακτηριστικό
ON	Χρονοδιακόπτης ΕΝΕΡΓΟΠΟΙΗΣΗΣ
OFF	Χρονοδιακόπτης ΑΠΕΝΕΡΓΟΠΟΙΗΣΗΣ
Κενή	Διαγράφει τον προγραμματισμό

- 5 Πατήστε το κουμπί **Next**.

Αποτέλεσμα: Ρυθμίζεται η λειτουργία του χρονοδιακόπτη ΕΝΕΡΓΟΠΟΙΗΣΗΣ/ΑΠΕΝΕΡΓΟΠΟΙΗΣΗΣ. Αναβοσβήνει η ένδειξη **WEEKLY** και η ώρα.



Σημείωση: Πατήστε το κουμπί **Back** για να επιστρέψετε στην προηγούμενη οθόνη. Αν επιλεγεί η κενή ένδειξη, προχωρήστε στο βήμα 9.

- 6 Πατήστε το κουμπί ή για να επιλέξετε την ώρα. Μπορείτε να ρυθμίσετε την ώρα μεταξύ 0:00 και 23:50 ανά διαστήματα των 10 λεπτών.

7 Πατήστε το κουμπί **Next**.

Αποτέλεσμα: Ρυθμίζεται η ώρα και αναβοσβήνει η ένδειξη **WEEKLY** και η θερμοκρασία.



Σημείωση: Πατήστε το κουμπί **Back** για να επιστρέψετε στην προηγούμενη οθόνη. Αν επιλεγθεί ο χρονοδιακόπτης ΑΠΕΝΕΡΓΟΠΟΙΗΣΗΣ, προχωρήστε στο βήμα 9.

8 Πατήστε το κουμπί **Select** ή **Select** για να επιλέξετε την επιθυμητή θερμοκρασία.

Σημείωση: Η ρυθμισμένη θερμοκρασία για τον εβδομαδιαίο χρονοδιακόπτη εμφανίζεται μόνο κατά τη ρύθμιση της λειτουργίας του εβδομαδιαίου χρονοδιακόπτη.

i ΠΛΗΡΟΦΟΡΙΕΣ

Η θερμοκρασία μπορεί να ρυθμιστεί μεταξύ 18~30°C.

9 Πατήστε το κουμπί **Next**.

Αποτέλεσμα: Ρυθμίζεται η θερμοκρασία και η ώρα στον χρονοδιακόπτη ΕΝΕΡΓΟΠΟΙΗΣΗΣ. Ρυθμίζεται η ώρα στον χρονοδιακόπτη ΑΠΕΝΕΡΓΟΠΟΙΗΣΗΣ. Η λυχνία του χρονοδιακόπτη ανάβει με πορτοκαλί χρώμα.

Αποτέλεσμα: Εμφανίζεται η οθόνη του νέου προγραμματισμού.

10 Επαναλάβετε την προηγούμενη διαδικασία για να ρυθμίσετε άλλον προγραμματισμό ή πατήστε το κουμπί **Next** για να ολοκληρώσετε τη ρύθμιση.

11 Πατήστε το κουμπί **Next** για να ολοκληρώσετε τη ρύθμιση.

Αποτέλεσμα: Στην οθόνη LCD εμφανίζεται η ένδειξη **WEEKLY**.

Σημείωση: Ένας προγραμματισμός μπορεί να αντιγραφεί με την ίδια ρύθμιση σε άλλη ημέρα. Ανατρέξτε στην ενότητα "4.6.2 Για να αντιγράψετε προγραμματισμούς" στη σελίδα 13.

4.6.2 Για να αντιγράψετε προγραμματισμούς

Ένας προγραμματισμός μπορεί να αντιγραφεί σε άλλη ημέρα. Αντιγράφεται ολόκληρος ο προγραμματισμός της επιλεγμένης ημέρας.

1 Πατήστε το κουμπί **Next**.

2 Πατήστε το κουμπί **Select** ή **Select** για να επιλέξετε την ημέρα προς αντιγραφή.

3 Πατήστε το κουμπί **Copy**.

Αποτέλεσμα: Αντιγράφεται ο προγραμματισμός της επιλεγμένης ημέρας.

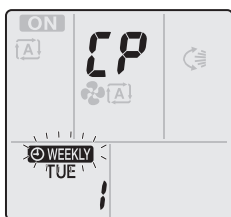

4 Πατήστε το κουμπί **Select** ή **Select** για να επιλέξετε την ημέρα προορισμού.

5 Πατήστε το κουμπί **Copy**.

Αποτέλεσμα: Ο προγραμματισμός αντιγράφεται στην επιλεγμένη ημέρα και η λυχνία του χρονοδιακόπτη ανάβει με πορτοκαλί χρώμα.

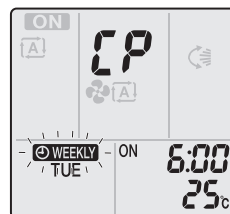

Σημείωση: Επαναλάβετε τη διαδικασία για να αντιγράψετε σε άλλη ημέρα.

6 Πατήστε το κουμπί **Next** για να ολοκληρώσετε τη ρύθμιση.

Αποτέλεσμα: Στην οθόνη LCD εμφανίζεται η ένδειξη **WEEKLY**.

Σημείωση: Για να αλλάξετε τη ρύθμιση προγραμματισμού μετά από την αντιγραφή, ανατρέξτε στην ενότητα "4.6.1 Για να ρυθμίσετε τη λειτουργία εβδομαδιαίου χρονοδιακόπτη" στη σελίδα 12.

4.6.3 Για να επιβεβαιώσετε προγραμματισμούς

Μπορείτε να επιβεβαιώσετε αν όλοι οι προγραμματισμοί έχουν ρυθμιστεί σύμφωνα με τις ανάγκες σας.

1 Πατήστε το κουμπί **Next**.

Αποτέλεσμα: Εμφανίζεται η ημέρα της εβδομάδας και ο αριθμός προγραμματισμού της τρέχουσας ημέρας.

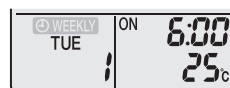

2 Πατήστε το κουμπί **Select** ή **Select** για να επιλέξετε την ημέρα της εβδομάδας και τον αριθμό προγραμματισμού προς επιβεβαίωση και να ελέγξετε τις λεπτομέρειες του προγραμματισμού.

Σημείωση: Για να αλλάξετε τη ρύθμιση προγραμματισμού, ανατρέξτε στην ενότητα "4.6.1 Για να ρυθμίσετε τη λειτουργία εβδομαδιαίου χρονοδιακόπτη" στη σελίδα 12.

3 Πατήστε το κουμπί **Next** για έξοδο από τη λειτουργία επιβεβαίωσης.

4.6.4 Για να απενεργοποιήσετε και να ενεργοποιήσετε ξανά τη λειτουργία του εβδομαδιαίου χρονοδιακόπτη

1 Για να απενεργοποιήσετε τον εβδομαδιαίο χρονοδιακόπτη, πατήστε το κουμπί **Weekly** ενώ στην οθόνη LCD εμφανίζεται η ένδειξη **WEEKLY**.

Αποτέλεσμα: Η ένδειξη **WEEKLY** εξαφανίζεται από την οθόνη LCD και η ενδεικτική λυχνία του χρονοδιακόπτη σβήνει.

2 Για να ενεργοποιήσετε ξανά τον εβδομαδιαίο χρονοδιακόπτη, πατήστε ξανά το κουμπί **Weekly**.

Αποτέλεσμα: Θα χρησιμοποιηθεί η τελευταία λειτουργία προγραμματισμού που ρυθμίστηκε.

4.6.5 Για να διαγράψετε προγραμματισμούς

Για να διαγράψετε μεμονωμένους προγραμματισμούς

Χρησιμοποιήστε αυτήν τη λειτουργία αν θέλετε να διαγράψετε μια μεμονωμένη ρύθμιση προγραμματισμού.

1 Πατήστε το κουμπί **Next**.

Αποτέλεσμα: Εμφανίζεται η ημέρα της εβδομάδας και ο αριθμός προγραμματισμού.

2 Πατήστε το κουμπί **Select** ή **Select** για να επιλέξετε την ημέρα της εβδομάδας για διαγραφή.

3 Πατήστε το κουμπί **Next**.

4 Λειτουργία

Αποτέλεσμα: Αναβοσβήνουν οι ενδείξεις **WEEKLY**, ON και OFF.

- 4 Πατήστε το κουμπί ή και επιλέξτε «κνή».

Αποτέλεσμα: Η ρύθμιση αλλάζει ως εξής:



- 5 Πατήστε το κουμπί **Next**.

Αποτέλεσμα: Ο επιλεγμένος προγραμματισμός διαγράφεται.

- 6 Πατήστε το κουμπί για έξοδο.

Αποτέλεσμα: Οι υπόλοιποι προγραμματισμοί θα είναι ενεργοί.

Για να διαγράψετε έναν προγραμματισμό για κάθε ημέρα της εβδομάδας

Χρησιμοποιήστε αυτήν τη λειτουργία αν θέλετε να διαγράψετε όλες τις ρυθμίσεις προγραμματισμού για μία ημέρα της εβδομάδας. Αυτό μπορεί να χρησιμοποιηθεί σε λειτουργία επιβεβαίωσης ή ρύθμισης.

- 1 Πατήστε το κουμπί ή για να επιλέξετε την ημέρα της εβδομάδας για διαγραφή.
- 2 Κρατήστε πατημένο το κουμπί **Weekly** για 5 δευτερόλεπτα περίπου.

Αποτέλεσμα: Διαγράφονται όλοι οι προγραμματισμοί της επιλεγμένης ημέρας.

Για να διαγράψετε όλους τους προγραμματισμούς

Χρησιμοποιήστε αυτήν τη λειτουργία αν θέλετε να διαγράψετε ταυτόχρονα όλους τους προγραμματισμούς για όλες τις ημέρες της εβδομάδας. Αυτή η διαδικασία ΔΕΝ μπορεί να χρησιμοποιηθεί στη λειτουργία ρύθμισης.

- 1 Κρατήστε πατημένο το κουμπί **Weekly** για 5 δευτερόλεπτα περίπου ενώ βρίσκεστε στην προεπιλεγμένη οθόνη.

Αποτέλεσμα: Διαγράφονται όλοι οι προγραμματισμοί.

4.7 Σύνδεση ασύρματου LAN

Ο πελάτης πρέπει να εξασφαλίσει τα ακόλουθα:

- Smartphone, tablet ή άλλη έξυπνη συσκευή με ένα από τα ακόλουθα συστήματα λειτουργίας:
 - Android 4.0.3 ή νεότερη έκδοση
 - iOS 7.1.2 ή νεότερη έκδοση
- Σύνδεση Internet και συσκευή επικοινωνίας, όπως μόντεμ, δρομολογητής, κτλ.
- Σημείο πρόσβασης ασύρματου LAN
- Δωρεάν εγκατεστημένη εφαρμογή **Daikin Online Controller**

Σημείωση: Αν χρειαστούν, οι αριθμοί SSID και KEY βρίσκονται πάνω στη μονάδα ή μπορούν να βρεθούν στην τσάντα των αξεσουάρ.

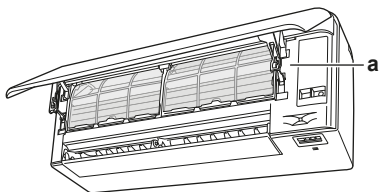

a Ετικέτα με αριθμό SSID και κωδικό πρόσβασης

4.7.1 Προφυλάξεις κατά τη χρήση του ασύρματου προσαρμογέα

MHN χρησιμοποιείτε κοντά σε:

- **Ιατρικό εξοπλισμό.** Για παράδειγμα, άτομα που χρησιμοποιούν βηματοδότες ή απινιδωτές. Αυτό το προϊόν ενδέχεται να προκαλέσει ηλεκτρομαγνητικές παρεμβολές.
- **Εξοπλισμό αυτόματου ελέγχου.** Για παράδειγμα, αυτόματες πόρτες ή εξοπλισμό συναγερμού φωτιάς. Αυτό το προϊόν ενδέχεται να προκαλέσει ελαττωματική συμπεριφορά του εξοπλισμού.
- **Φούρνο μικροκυμάτων.** Ενδέχεται να επηρεάζει την επικοινωνία του ασύρματου LAN.

4.7.2 Για να εγκαταστήσετε την εφαρμογή Daikin online controller

- 1 Ανοίξτε:
 - To Google Play για συσκευές που χρησιμοποιούν Android.
 - To App Store για συσκευές που χρησιμοποιούν iOS.
- 2 Πραγματοποιήστε αναζήτηση για την εφαρμογή **Daikin Online Controller**.
- 3 Ακολουθήστε τις οδηγίες στην οθόνη για να κάνετε εγκατάσταση.

4.7.3 Για να ρυθμίσετε την ασύρματη σύνδεση

Υπάρχουν δύο επιλογές για τη σύνδεση του ασύρματου προσαρμογέα με την έξυπνη συσκευή σας.

- **Σύνδεση του ασύρματου προσαρμογέα με το οικιακό σας δίκτυο.** Ο ασύρματος προσαρμογέας θα επικοινωνεί με την έξυπνη συσκευή στο οικιακό σας δίκτυο μέσω μόντεμ, δρομολογητή ή άλλης παρόμοιας συσκευής.
- **Σύνδεση του ασύρματου προσαρμογέα απευθείας με την έξυπνη συσκευή σας.**

Για περισσότερες πληροφορίες και συνήθειες ερωτήσεις ανατρέξτε στη διεύθυνση:

<http://www.onlinecontroller.daikineurope.com/>.

- 1 Διακόπτε τη λειτουργία πριν ρυθμίσετε την ασύρματη σύνδεση.

Για να επιβεβαιώσετε την κατάσταση σύνδεσης του ασύρματου προσαρμογέα

- 1 Κρατήστε πατημένο το κουμπί για τουλάχιστον 5 δευτερόλεπτα.

Αποτέλεσμα: Εμφανίζεται η οθόνη επιβεβαίωσης (μενού 1).

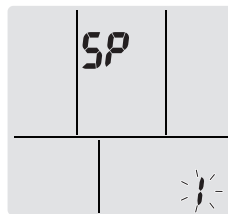

- 2 Πατήστε το κουμπί για να επιβεβαιώσετε τη επιλογή.

Αποτέλεσμα: Αναβοσβήνει η ένδειξη 1.

- 3 Ελέγξτε τη λυχνία LED της εσωτερικής μονάδας.

Αναβοσβήνει η λυχνία....	Κατάσταση
Χρονοδιακόπτης	Η επικοινωνία είναι εντάξει
Λειτουργία και χρονοδιακόπτης	Η επικοινωνία είναι απενεργοποιημένη

- 4 Πατήστε το κουμπί **Cancel** για έξοδο από το μενού.

Αποτέλεσμα: Θα γίνει επιστροφή στην προεπιλεγμένη οθόνη.

Για να συνδέσετε τον ασύρματο προσαρμογέα με το οικιακό σας δίκτυο



Ο ασύρματος προσαρμογέας μπορεί να συνδεθεί στο οικιακό σας δίκτυο ως εξής:

- με το κουμπί **WPS** στον δρομολογητή (εφόσον υπάρχει).
- με τους αριθμούς **SSID** και **KEY** που αναγράφονται πάνω στη μονάδα.

Για να συνδεθείτε με το κουμπί WPS

- 1 Κρατήστε πατημένο το κουμπί  στην προεπιλεγμένη οθόνη, για τουλάχιστον 5 δευτερόλεπτα.

Αποτέλεσμα: Εμφανίζεται η οθόνη επιβεβαίωσης (μενού 1).

- 2 Πατήστε επανειλημμένα το κουμπί  ή  μέχρι να εμφανιστεί η ένδειξη ρύθμισης WPS (μενού 2).

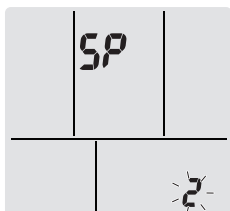

- 3 Πατήστε το κουμπί  για να επιβεβαιώσετε τη επιλογή.

Αποτέλεσμα: Αναβοσβήνει η ένδειξη 2.

- 4 Πατήστε το κουμπί WPS στη συσκευή επικοινωνίας (π.χ. δρομολογητής) εντός διαστήματος 1 λεπτού περίπου. Ανατρέξτε στο εγχειρίδιο της συσκευής επικοινωνίας.

Αποτέλεσμα: Αναβοσβήνει η λυχνία LED του χρονοδιακόπτη.



- 5 Πατήστε το κουμπί **Cancel** για έξοδο από το μενού.

Αποτέλεσμα: Θα γίνει επιστροφή στην προεπιλεγμένη οθόνη.

Για να συνδεθείτε με τους αριθμούς SSID και KEY

- 1 Κρατήστε πατημένο το κουμπί  στην προεπιλεγμένη οθόνη, για τουλάχιστον 5 δευτερόλεπτα.

Αποτέλεσμα: Εμφανίζεται η οθόνη επιβεβαίωσης (μενού 1).

- 2 Πατήστε επανειλημμένα το κουμπί  ή  μέχρι να εμφανιστεί η ένδειξη ρύθμισης WPS (μενού 4).

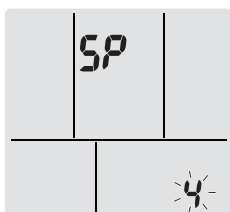

- 3 Πατήστε το κουμπί  για να επιβεβαιώσετε τη επιλογή.

Αποτέλεσμα: Αναβοσβήνει η ένδειξη 4.



- 4 Ανοίξτε την εφαρμογή Daikin Online Controller και ακολουθήστε τα βήματα στην οθόνη.

Αποτέλεσμα: Αναβοσβήνει η λυχνία LED του χρονοδιακόπτη.

Για να συνδέσετε τον ασύρματο προσαρμογέα απευθείας με τη συσκευή σας

- 1 Κρατήστε πατημένο το κουμπί  στην προεπιλεγμένη οθόνη, για τουλάχιστον 5 δευτερόλεπτα.

Αποτέλεσμα: Εμφανίζεται η οθόνη επιβεβαίωσης (μενού 1).

- 2 Πατήστε επανειλημμένα το κουμπί  ή  μέχρι να εμφανιστεί η ένδειξη ρύθμισης σημείου πρόσβασης (μενού 3).

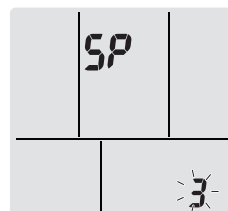

- 3 Πατήστε το κουμπί  για να επιβεβαιώσετε τη επιλογή.

Αποτέλεσμα: Αναβοσβήνει η ένδειξη 3.

- 4 Συνδέστε την έξυπνη συσκευή σας με το σημείο πρόσβασης με τον ίδιο τρόπο όπως και με ένα τυπικό ασύρματο δίκτυο.

- 5 Εισαγάγετε τον αριθμό SSID και τον κωδικό πρόσβασης που αναγράφονται πάνω στη μονάδα ή στο σετ των αξεσουάρ.

Αποτέλεσμα: Αναβοσβήνουν οι λυχνίες LED λειτουργίας και χρονοδιακόπτη.

- 6 Πατήστε το κουμπί **Cancel** για έξοδο από το μενού.

Αποτέλεσμα: Θα γίνει επιστροφή στην προεπιλεγμένη οθόνη.



Για να επαναφέρετε τη ρύθμιση σύνδεσης στην προεπιλεγμένη εργοστασιακή ρύθμιση

Επαναφέρετε τη ρύθμιση σύνδεσης στην προεπιλεγμένη εργοστασιακή ρύθμιση όταν θέλετε να:

- κάνετε εναλλαγή μεταξύ των επιλογών σύνδεσης με WPS και σημείο πρόσβασης,
- αποσυνδέσετε τον προσαρμογέα Wi-Fi και τη συσκευή επικοινωνίας (π.χ. δρομολογητή) ή την έξυπνη συσκευή,
- επαναλάβετε τη ρύθμιση αν η σύνδεση δεν ήταν επιτυχής.

- 1 Κρατήστε πατημένο το κουμπί  στην προεπιλεγμένη οθόνη, για τουλάχιστον 5 δευτερόλεπτα.

Αποτέλεσμα: Εμφανίζεται η οθόνη επιβεβαίωσης (μενού 1).

- 2 Πατήστε επανειλημμένα το κουμπί  ή  μέχρι να εμφανιστεί η ένδειξη A (μενού A).

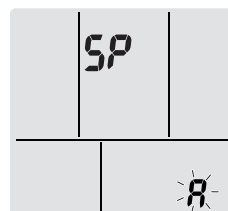

- 3 Κρατήστε πατημένο το κουμπί  για τουλάχιστον 2 δευτερόλεπτα για να επιβεβαιώσετε την επιλογή.

Αποτέλεσμα: Αναβοσβήνει η ένδειξη A. Η ρύθμιση επανέρχεται στην προεπιλεγμένη εργοστασιακή ρύθμιση.

- 4 Πατήστε το κουμπί **Cancel** για έξοδο από το μενού.

Αποτέλεσμα: Θα γίνει επιστροφή στην προεπιλεγμένη οθόνη.

Για να απενεργοποιήσετε την ασύρματη σύνδεση

Μπορείτε να απενεργοποιήσετε την ασύρματη σύνδεση:

- με το τηλεχειριστήριο,
- με το κουμπί ON/OFF του ασύρματου προσαρμογέα στη μονάδα.

Για να χρησιμοποιήσετε τον διακόπτη ΕΝΕΡΓΟΠΟΙΗΣΗΣ/ ΑΠΕΝΕΡΓΟΠΟΙΗΣΗΣ του ασύρματου προσαρμογέα

- 1 Πατήστε τον διακόπτη ON/OFF του ασύρματου προσαρμογέα.

Αποτέλεσμα: ΑΠΕΝΕΡΓΟΠΟΙΕΙΤΑΙ η επικοινωνία του ασύρματου προσαρμογέα.



5 Εξοικονόμηση ενέργειας και βέλτιστη λειτουργία

Σημείωση: Πατήστε ξανά τον διακόπτη ON/OFF για να ενεργοποιήσετε τον ασύρματο προσαρμογέα.

Για να χρησιμοποιήσετε το τηλεχειριστήριο

- 1 Κρατήστε πατημένο το κουμπί  στην προεπιλεγμένη οθόνη, για τουλάχιστον 5 δευτερόλεπτα.

Αποτέλεσμα: Εμφανίζεται η οθόνη επιβεβαίωσης (μενού ↓).

- 2 Πατήστε επανειλημμένα το κουμπί  ή  μέχρι να εμφανιστεί το μενού ΑΠΕΝΕΡΓΟΠΟΙΗΣΗ.

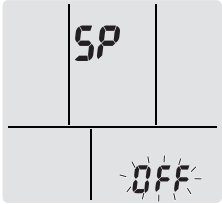

- 3 Κρατήστε πατημένο το κουμπί  για τουλάχιστον 2 δευτερόλεπτα για να επιβεβαιώσετε την επιλογή.

Αποτέλεσμα: Αναβοσβήνει η ένδειξη **OFF**. Η επικοινωνία ΑΠΕΝΕΡΓΟΠΟΙΕΙΤΑΙ. Αναβοσβήνουν οι λυχνίες LED λειτουργίας και χρονοδιακόπτη.

- 4 Πατήστε το κουμπί **Cancel** για έξοδο από το μενού.

Αποτέλεσμα: Θα γίνει επιστροφή στην προεπιλεγμένη οθόνη.

5 Εξοικονόμηση ενέργειας και βέλτιστη λειτουργία



ΠΛΗΡΟΦΟΡΙΕΣ

- Η μονάδα καταναλώνει ηλεκτρικό ρεύμα ακόμα και όταν είναι απενεργοποιημένη.
- Κατά την επαναφορά του ηλεκτρικού ρεύματος μετά από διακοπή, θα ξεκινάει πάλι η λειτουργία που είχε επιλεγεί νωρίτερα.



ΠΡΟΣΟΧΗ

ΠΟΤΕ μην εκθέτετε άμεσα μικρά παιδιά, φυτά ή ζώα στη ροή του αέρα.



ΠΡΟΕΙΔΟΠΟΙΗΣΗ

ΜΗΝ τοποθετείτε αντικείμενα κάτω από την εσωτερική και/ή την εξωτερική μονάδα γιατί μπορεί να βραχούν. Διαφορετικά, η συμπύκνωση στην μονάδα ή στους σωλήνες ψυκτικού, οι ακαθαρσίες στο φίλτρο αέρα ή η έμφραξη της αποχέτευσης ενδέχεται να προκαλέσουν στάσιμο με αποτέλεσμα να λερωθούν ή να υποστούν ζημιά αντικείμενα που βρίσκονται κάτω από τη μονάδα.



ΕΙΔΟΠΟΙΗΣΗ

ΜΗΝ χρησιμοποιείτε το σύστημα για άλλους σκοπούς. Προκειμένου να αποφύγετε τη μείωση της ποιότητας, ΜΗΝ χρησιμοποιείτε τη μονάδα για ψύξη οργάνων ακρίβειας, φαγητού, φυτών, ζώων ή έργων τέχνης.



ΠΡΟΣΟΧΗ

ΜΗΝ λειτουργείτε το σύστημα όταν χρησιμοποιείτε εντομοκτόνα τύπου υποκαπνισμού χώρου. Τα χημικά θα μπορούσαν να συγκεντρωθούν στη μονάδα και να θέσουν σε κίνδυνο την υγεία όσων είναι υπερευαίσθητοι στα χημικά.



ΠΡΟΕΙΔΟΠΟΙΗΣΗ

ΜΗΝ τοποθετείτε δίπλα στο κλιματιστικό φιάλες με εύφλεκτα υγρά και ΜΗΝ χρησιμοποιείτε σπρέι. Αυτό μπορεί να προκαλέσει πυρκαγιά.

Τηρείτε τις παρακάτω προφυλάξεις για να βεβαιωθείτε ότι το σύστημα λειτουργεί σωστά.

- Αποφύγετε την άμεση ηλιακή ακτινοβολία στον χώρο κατά τη διάρκεια της λειτουργίας ψύξης κλείνοντας τις κουρτίνες ή τα παντζούρια.
- Αερίζετε συχνά. Η παρατεταμένη χρήση απαιτεί ειδική προσοχή στον αερισμό.
- Κρατάτε τις πόρτες και τα παράθυρα κλειστά. Αν οι πόρτες και τα παράθυρα παραμένουν ανοικτά, ο αέρας του δωματίου φεύγει έξω και μειώνεται το αποτέλεσμα ψύξης ή θέρμανσης.
- ΜΗΝ ψύχετε ή θερμαίνετε υπερβολικά το χώρο. Για την εξοικονόμηση ενέργειας, διατηρήστε τη ρύθμιση θερμοκρασίας σε μέτριο επίπεδο.
- ΠΟΤΕ μην τοποθετείτε αντικείμενα κοντά στην είσοδο ή την έξοδο αέρα της μονάδας. Κάτι τέτοιο μπορεί να προκαλέσει μειωμένη απόδοση θέρμανσης/ψύξης ή διακοπή της λειτουργίας.
- Να κλείνετε τον γενικό διακόπτη τροφοδοσίας όταν ΔΕΝ χρησιμοποιείτε τη μονάδα για μεγάλα χρονικά διαστήματα. Όταν ο γενικός διακόπτης τροφοδοσίας είναι ανοικτός, η μονάδα καταναλώνει ηλεκτρικό ρεύμα. Προτού επαναλειτουργήσετε τη μονάδα, ανοίξτε τον διακόπτη παροχής ρεύματος 6 ώρες πριν από τη λειτουργία για να εξασφαλίσετε ομαλή λειτουργία.
- Ενδέχεται να παρατηρηθεί συμπύκνωση αν η σχετική υγρασία είναι πάνω από 80% ή είναι μπλοκαρισμένη η έξοδος της λεκάνης αποστράγγισης.
- Ρυθμίστε τη θερμοκρασία δωματίου σωστά για άνετο περιβάλλον. Αποφύγετε την υπερβολική θέρμανση ή ψύξη. Λάβετε υπόψη σας ότι ίσως απαιτηθεί χρόνος έως ότου η θερμοκρασία δωματίου φτάσει στο επιθυμητό επίπεδο. Εξετάστε το ενδεχόμενο ρύθμισης των επιλογών χρονοδιακόπτη.
- Προσαρμόστε την κατεύθυνση ροής του αέρα για αποτροπή συσσώρευσης κρύου αέρα στο έδαφος ή θερμού στην οροφή. (Επάνω κατά την λειτουργία ψύξης ή αφύγρανσης προς την οροφή, και κάτω κατά την θέρμανση.)
- Αποφύγετε την διοχέτευση της ροής αέρα απευθείας επάνω στα άτομα που βρίσκονται στον χώρο.
- Να λειτουργείτε το σύστημα εντός του συνιστώμενου εύρους τιμών θερμοκρασίας (26~28°C για την ψύξη και 20~24°C για τη θέρμανση), προκειμένου να εξοικονομήτε ενέργεια.

6 Συντήρηση και σέρβις

6.1 Επισκόπηση: Συντήρηση και σέρβις

Ο τεχνικός εγκατάστασης θα πρέπει να διενεργεί ετήσια συντήρηση.

Σχετικά με το ψυκτικό μέσο

Αυτό το προϊόν περιέχει φθοριοϋα αέρια του θερμοκηπίου. ΜΗΝ εκλύετε αέρια στην ατμόσφαιρα.

Τύπος ψυκτικού: R32

Δυναμικό πλανητικής υπερθέρμανσης (GWP): 675

ΕΙΔΟΠΟΙΗΣΗ

Στην Ευρώπη, η **εκπομπή αερίων θερμοκηπίου** της συνολικής πλήρωσης ψυκτικού στο σύστημα (που εκφράζεται ως ισοδύναμο τόνων CO₂) χρησιμοποιείται για να καθοριστούν τα διαστήματα συντήρησης. Εφαρμόστε την ισχύουσα νομοθεσία.

Η συνάρτηση για τον υπολογισμό των εκπομπών αερίων θερμοκηπίου: Τιμή GWP του ψυκτικού μέσου × Συνολική πλήρωση ψυκτικού [σε kg] / 1000

Επικοινωνήστε με τον τεχνικό εγκατάστασής σας για περισσότερες πληροφορίες.

ΠΡΟΕΙΔΟΠΟΙΗΣΗ

Το ψυκτικό μέσα στη μονάδα είναι ήπια εύφλεκτο, αλλά, υπό κανονικές συνθήκες, ΔΕΝ διαρρέει. Εάν το ψυκτικό διαρρέυσει στο δωμάτιο και έλθει σε επαφή με φλόγα από καυστήρα, θερμαντικό σώμα ή κουζίνα, ενδέχεται να προκληθεί πυρκαγιά ή να σχηματιστεί επιβλαβές αέριο.

Θέστε εκτός λειτουργίας οποιοδήποτε εύφλεκτες συσκευές θέρμανσης, αερίστε το χώρο και επικοινωνήστε με τον αντιπρόσωπο από τον οποίο αγοράσατε τη μονάδα.

ΜΗΝ χρησιμοποιήσετε τη μονάδα ώσπου ένας τεχνικός επιβεβαιώσει ότι το σημείο από το οποίο διέρρευσε το ψυκτικό μέσο έχει επισκευαστεί.

ΠΡΟΕΙΔΟΠΟΙΗΣΗ

- ΜΗΝ δοκιμάσετε να διατρήσετε ή να κάψετε εξαρτήματα του κύκλου ψυκτικού.
- ΜΗΝ χρησιμοποιείτε υλικά καθαρισμού ή μέσα επιτάχυνσης της διαδικασίας απόψυξης άλλα από αυτά που συνιστά ο κατασκευαστής.
- Να θυμάστε ότι το ψυκτικό στο εσωτερικό του συστήματος είναι άοσμο.

ΠΡΟΕΙΔΟΠΟΙΗΣΗ

Η συσκευή θα τοποθετηθεί σε χώρο χωρίς πηγές ανάφλεξης διαρκούς λειτουργίας (παράδειγμα: γυμνές φλόγες, λειτουργούσα συσκευή αερίου ή λειτουργούσα ηλεκτρική θερμάστρα).

ΕΙΔΟΠΟΙΗΣΗ

Η συντήρηση ΠΡΕΠΕΙ να γίνεται από εξουσιοδοτημένο τεχνικό εγκατάστασης ή τεχνικό σέρβις.

Συνιστούμε την πραγματοποίηση συντήρησης τουλάχιστον μία φορά το χρόνο. Παρόλα αυτά, η ισχύουσα νομοθεσία μπορεί να απαιτεί συχνότερη συντήρηση.

ΠΡΟΕΙΔΟΠΟΙΗΣΗ

Για την αποτροπή ηλεκτροπληξίας ή πυρκαγιάς:

- ΜΗΝ βρέχετε τη μονάδα.
- ΜΗΝ χειρίζεστε τη μονάδα με βρεγμένα χέρια.
- ΜΗΝ τοποθετείτε αντικείμενα που περιέχουν νερό επάνω στη μονάδα.

ΠΡΟΣΟΧΗ

Μετά από μακροχρόνια χρήση, ελέγξτε το στήριγμα και το πλαίσιο της μονάδας για τυχόν φθορές. Αν υπάρχει φθορά, η μονάδα μπορεί να πέσει και να προκαλέσει τραυματισμούς.

ΠΡΟΣΟΧΗ

ΜΗΝ αγγίζετε τα πτερύγια του εναλλάκτη θερμότητας. Τα πτερύγια αυτά είναι αιχμηρά και μπορούν να προκαλέσουν τραυματισμούς.

ΠΡΟΕΙΔΟΠΟΙΗΣΗ

Προσέχετε με τις σκάλες όταν εργάζεστε σε υψηλά σημεία.

6.2 Για να καθαρίσετε την εσωτερική μονάδα και το τηλεχειριστήριο**ΕΙΔΟΠΟΙΗΣΗ**

- ΜΗΝ χρησιμοποιείτε βενζίνη, βενζόλιο, λεπτή σκόνη στίλβωσης ή υγρό εντομοκτόνο. **Πιθανή συνέπεια:** Αποχρωματισμός και παραμόρφωση.
- ΜΗΝ χρησιμοποιείτε νερό ή αέρα με θερμοκρασία 40°C ή υψηλότερη. **Πιθανή συνέπεια:** Αποχρωματισμός και παραμόρφωση.
- ΜΗΝ χρησιμοποιείτε στιλβωτικά υγρά.
- ΜΗΝ χρησιμοποιείτε βούρτσα για τρίψιμο. **Πιθανή συνέπεια:** Προκαλείται αποκόλληση της τελικής επιφάνειας.

ΚΙΝΔΥΝΟΣ: ΚΙΝΔΥΝΟΣ ΗΛΕΚΤΡΟΠΛΗΞΙΑΣ

Πριν τον καθαρισμό, βεβαιωθείτε ότι έχετε σταματήσει τη λειτουργία, έχετε κλείσει το διακόπτη ή αποσυνδέσει το καλώδιο ηλεκτρικής παροχής. Σε αντίθετη περίπτωση, ενδέχεται να προκληθεί ηλεκτροπληξία και τραυματισμός.

- Καθαρίστε με ένα μαλακό ύφασμα. Εάν είναι δύσκολο να αφαιρέσετε τους λεκέδες, χρησιμοποιήστε νερό ή ουδέτερο απορρυπαντικό.

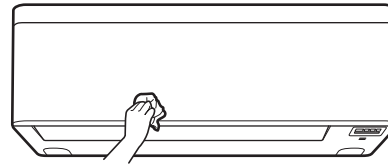
6.3 Για να καθαρίσετε την πρόσοψη

- Καθαρίστε την πρόσοψη με μαλακό ύφασμα. Εάν είναι δύσκολο να αφαιρέσετε τους λεκέδες, χρησιμοποιήστε νερό ή ουδέτερο απορρυπαντικό.

6.4 Για να ανοίξετε την πρόσοψη

Ανοίξτε την πρόσοψη χρησιμοποιώντας το τηλεχειριστήριο.

- Διακόψτε τη λειτουργία.
- Κρατήστε πατημένο το κουμπί  στο τηλεχειριστήριο τουλάχιστον για 2 δευτερόλεπτα.

Αποτέλεσμα: Θα ανοίξει η πρόσοψη.

Σημείωση: Πατήστε και κρατήστε πατημένο ξανά το κουμπί  για τουλάχιστον 2 δευτερόλεπτα για να κλείσετε την πρόσοψη.

- Διακόψτε την παροχή ηλεκτρικού ρεύματος.
- Τραβήξτε προς τα κάτω και τις δύο ασφάλειες στο πίσω μέρος της πρόσοψης.
- Ανοίξτε την πρόσοψη μέχρι το στήριγμα να μπορεί να μπει στην προεξοχή στερέωσης.

6 Συντήρηση και σέρβις

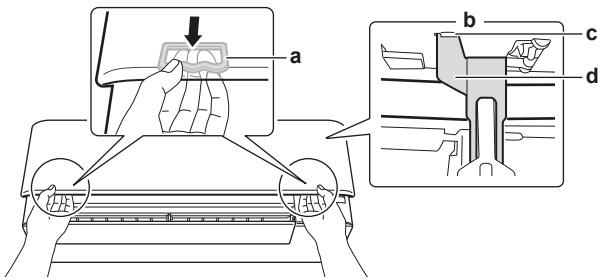

- a Ασφάλεια (1 σε κάθε πλευρά)
- b Πίσω μέρος της πρόσοψης
- c Προεξοχή στερέωσης
- d Στήριγμα

i ΠΛΗΡΟΦΟΡΙΕΣ

Αν ΔΕΝ ΜΠΟΡΕΙΤΕ να βρείτε το τηλεχειριστήριο ή χρησιμοποιείτε κάποιο άλλο προαιρετικό χειριστήριο. Τραβήξτε την πρόσοψη προσεκτικά προς τα πάνω με το χέρι, σύμφωνα με την υπόδειξη του ακόλουθου σχήματος.

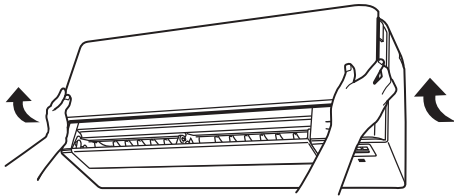

6.5 Σχετικά με τα φίλτρα αέρα

Η λειτουργία της μονάδας με βρόμικα φίλτρα έχει τα ακόλουθα αποτελέσματα:

- το φίλτρο ΔΕΝ ΜΠΟΡΕΙ να εξουδετερώσει τις οσμές στον αέρα,
- το φίλτρο ΔΕΝ ΜΠΟΡΕΙ να καθαρίσει τον αέρα,
- ατελή θέρμανση/ψύξη,
- δημιουργία οσμής.

6.6 Για να καθαρίσετε τα φίλτρα αέρα

- 1 Σπρώξτε τη γλωττίδα στο κέντρο κάθε φίλτρου αέρα και, στη συνέχεια, τραβήξτε το προς τα κάτω.
- 2 Τραβήξτε έξω τα φίλτρα αέρα.

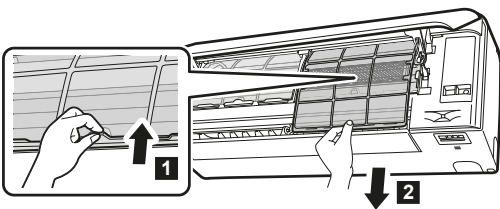

- 3 Αφαιρέστε το φίλτρο εξουδετέρωσης οσμών από τιτάνιο με επικάλυψη απατίτη και το φίλτρο σωματιδίου αργύρου από τις γλωττίδες.

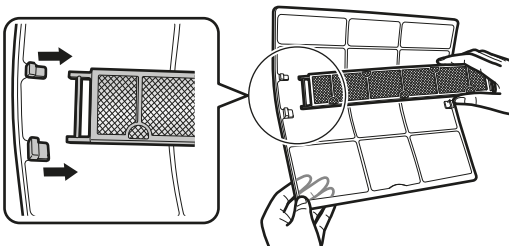

- 4 Πλύνετε τα φίλτρα αέρα με νερό ή καθαρίστε τα με ηλεκτρική σκούπα.

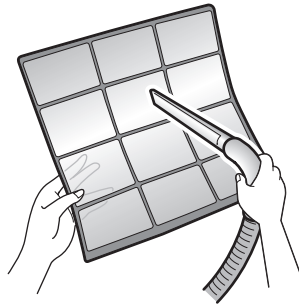

- 5 Βουτήξτε σε χλιαρό νερό για 10 έως 15 δευτερόλεπτα περίπου.



i ΠΛΗΡΟΦΟΡΙΕΣ

- Αν η σκόνη ΔΕΝ αφαιρείται εύκολα, πλύνετε τα με ουδέτερο απορρυπαντικό αραιωμένο σε χλιαρό νερό. Στεγνώστε τα φίλτρα αέρα στη σκιά.
- Συνιστάται να καθαρίζετε τα φίλτρα αέρα κάθε 2 εβδομάδες.

6.7 Για να καθαρίσετε το φίλτρο εξουδετέρωσης οσμών από τιτάνιο με επικάλυψη απατίτη και το φίλτρο σωματιδίων αργύρου (Φίλτρο ιόντων Ag)

i ΠΛΗΡΟΦΟΡΙΕΣ

Καθαρίζετε το φίλτρο με νερό κάθε 6 μήνες.

- 1 Αφαιρέστε τη σκόνη από το φίλτρο με ηλεκτρική σκούπα.

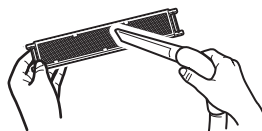

- 2 Βυθίστε το φίλτρο σε χλιαρό νερό για 10 έως 15 λεπτά. ΜΗΝ αφαιρέτε το φίλτρο από το πλαίσιο.



- 3 Μετά από το πλύσιμο, τινάζτε το νερό που απομένει και αφήστε το φίλτρο να στεγνώσει στη σκιά. ΜΗΝ σουστρέψετε το φίλτρο για να απομακρύνετε το νερό.

6.8 Για να αντικαταστήσετε το φίλτρο εξουδετέρωσης οσμών από τιτάνιο με επικάλυψη απατίτη και το φίλτρο σωματιδίων αργύρου (Φίλτρο ιόντων Ag)

- 1 Αφαιρέστε τις γλωττίδες στο πλαίσιο του φίλτρου και αντικαταστήστε το φίλτρο με καινούργιο.

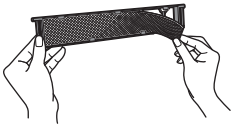

i ΠΛΗΡΟΦΟΡΙΕΣ

- ΜΗΝ πετάξετε το πλαίσιο του φίλτρου. Χρησιμοποιήστε το ξανά.
- Απορρίψτε το παλιό φίλτρο μαζί με τα μη εύφλεκτα απορρίμματα.

6.9 Για να κλείσετε την πρόσοψη

- 1 Τοποθετήστε τα φίλτρα όπως ήταν.
- 2 Σηκώστε ελαφρά την πρόσοψη και βγάλτε το στήριγμα από την προεξοχή στερέωσης.

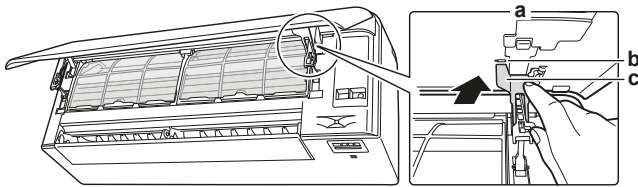

- a Πίσω μέρος της πρόσοψης
- b Προεξοχή στερέωσης
- c Στήριγμα

- 3 Κλείστε την πρόσοψη.

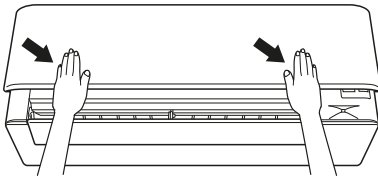

- 4 Πιέστε προσεκτικά την πρόσοψη προς τα κάτω μέχρι να ασφαλίσει.

6.10 Για να αφαιρέσετε την πρόσοψη

i ΠΛΗΡΟΦΟΡΙΕΣ

Αφαιρέστε την πρόσοψη μόνο αν ΠΡΕΠΕΙ να αντικατασταθεί.

- 1 Ανοίξτε την πρόσοψη. Ανατρέξτε στην ενότητα "6.4 Για να ανοίξετε την πρόσοψη" στη σελίδα 17.
- 2 Ανοίξτε τις ασφάλειες στο πίσω μέρος της πρόσοψης (1 σε κάθε πλευρά).

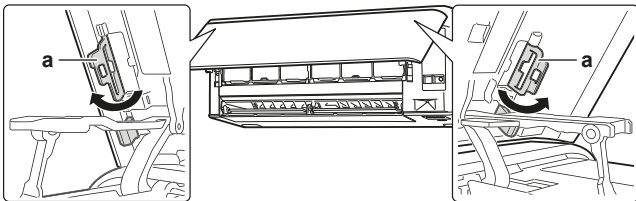

- a Κλείδωμα πρόσοψης

- 3 Σπρώξτε τον δεξιό βραχίονα ελαφρά προς τα δεξιά για να αποσυνδέσετε τον άξονα από την υποδοχή του άξονα στη δεξιά πλευρά.

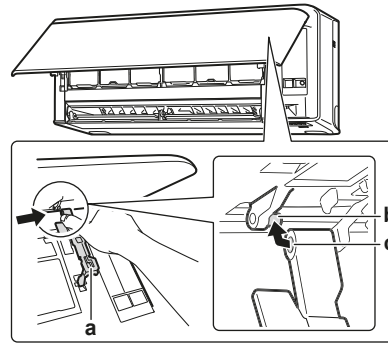

- a Βραχίονας
- b Άξονας
- c Υποδοχή άξονα

- 4 Αποσυνδέστε τον άξονα της πρόσοψης από την υποδοχή του άξονα στην αριστερή πλευρά.

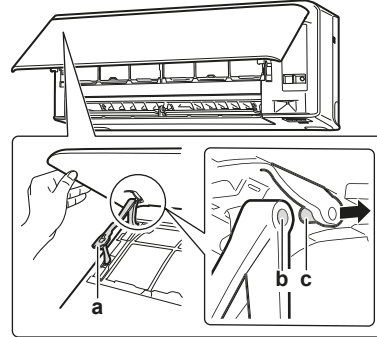

- a Βραχίονας
- b Υποδοχή άξονα
- c Άξονας

- 5 Αφαιρέστε την πρόσοψη.
- 6 Για να τοποθετήσετε ξανά την πρόσοψη, εκτελέστε τα βήματα με την αντίστροφη σειρά.

6.11 Σημεία που πρέπει να λαμβάνονται υπόψη πριν από μεγάλο διάστημα αδράνειας

Αφήστε τη μονάδα να δουλεύει σε λειτουργία **μόνο ανεμιστήρας** για αρκετές ώρες, για να στεγνώσει το εσωτερικό της μονάδας.

- 1 Πατήστε το κουμπί **Mode** και επιλέξτε τη λειτουργία .
- 2 Πατήστε το κουμπί και ξεκινήστε τη λειτουργία.
- 3 Αφού σταματήσει η λειτουργία, απενεργοποιήστε τον ασφαλειοδιακόπτη.
- 4 Καθαρίστε τα φίλτρα αέρα και τοποθετήστε τα πάλι στη αρχική τους θέση.
- 5 Αφαιρέστε τις μπαταρίες από το τηλεχειριστήριο.

i ΠΛΗΡΟΦΟΡΙΕΣ

Συνιστάται να εκτελείται αυτή η διαδικασία συντήρησης περιοδικά από ειδικευμένο τεχνικό. Για την εκτέλεση εργασιών συντήρησης από ειδικευμένο τεχνικό, επικοινωνήστε με τον οικείο αντιπρόσωπο. Το κόστος συντήρησης θα βαρύνει το χρήστη.

Υπό ορισμένες συνθήκες λειτουργίας, το εσωτερικό της μονάδας μπορεί να λερωθεί μετά από αρκετές περιόδους χρήσης. Αυτό οδηγεί σε μειωμένη απόδοση.

7 Αντιμετώπιση προβλημάτων

7 Αντιμετώπιση προβλημάτων

Εάν παρουσιαστεί κάποια από τις ακόλουθες δυσλειτουργίες, λάβετε τα μέτρα που υποδεικνύονται παρακάτω και επικοινωνήστε με τον οικείο αντιπρόσωπο.



ΠΡΟΕΙΔΟΠΟΙΗΣΗ

Διακόψτε τη λειτουργία και απενεργοποιήστε την ηλεκτρική παροχή σε περίπτωση που συμβεί κάτι ασυνήθιστο (μυρωδιά καμένου κ.λπ.).

Η συνέχιση της λειτουργίας της μονάδας υπό αυτές τις συνθήκες ενδέχεται να προκαλέσει βλάβες, ηλεκτροπληξία ή πυρκαγιά. Επικοινωνήστε με τον αντιπρόσωπο της περιοχής σας.

Η επισκευή του συστήματος ΠΡΕΠΕΙ να γίνεται από τεχνικό συντήρησης που διαθέτει τα κατάλληλα προσόντα:

Δυσλειτουργία	Μέτρο
Αν μια διάταξη ασφαλείας όπως μια ηλεκτρική ασφάλεια, ένας διακόπτης κυκλώματος ή ένας ασφαλειοδιακόπτης διαρροής προς τη γη ενεργοποιείται συχνά ή αν ο διακόπτης Ενεργοποίησης/Απενεργοποίησης (ON/OFF) δεν λειτουργεί σωστά.	Κλείστε το κεντρικό διακόπτη παροχής ρεύματος.
Αν υπάρχει διαρροή νερού από τη μονάδα.	Σταματήστε τη λειτουργία.
Ο διακόπτης λειτουργίας ΔΕΝ λειτουργεί σωστά.	Διακόψτε την παροχή ηλεκτρικού ρεύματος.
Αν στην οθόνη του περιβάλλοντος χρήστη εμφανίζεται ο αριθμός μονάδας, αναβοσβήνει η λυχνία λειτουργίας και εμφανίζεται ο κωδικός δυσλειτουργίας.	Ειδοποιήστε τον τεχνικό εγκατάστασης και αναφέρετε τον κωδικό δυσλειτουργίας.

Εάν το σύστημα ΔΕΝ λειτουργεί σωστά πέρα από τις περιπτώσεις που αναφέρθηκαν παραπάνω και δεν υπάρχουν ενδείξεις οποιασδήποτε από τις προαναφερθείσες δυσλειτουργίες, ελέγξτε το σύστημα σύμφωνα με τις ακόλουθες διαδικασίες.

Δυσλειτουργία	Μέτρο
Εάν το σύστημα ΔΕΝ λειτουργεί καθόλου.	<ul style="list-style-type: none"> Ελέγξτε μήπως υπάρχει διακοπή ρεύματος. Περιμένετε ώσπου να αποκατασταθεί η ηλεκτρική παροχή. Σε περίπτωση διακοπής ρεύματος κατά τη διάρκεια της λειτουργίας, το σύστημα πραγματοποιεί αυτόματη επανεκκίνηση μετά από την επαναφορά του ρεύματος. Ελέγξτε αν η πρόσοψη ανοίγει κατά τη διάρκεια της λειτουργίας. Διακόψτε τη λειτουργία και επανεκκινήστε την εσωτερική μονάδα από το τηλεχειριστήριο. Ελέγξτε μήπως έχει καεί κάποια ασφάλεια ή έχει πέσει ο ασφαλειοδιακόπτης. Αλλάξτε την ασφάλεια ή ανεβάστε τον ασφαλειοδιακόπτη. Ελέγξτε τις μπαταρίες του τηλεχειριστηρίου. Ελέγξτε τη ρύθμιση του χρονοδιακόπτη.

Δυσλειτουργία	Μέτρο
Η λειτουργία του συστήματος διακόπτεται ξαφνικά.	<ul style="list-style-type: none"> Ελέγξτε ότι ΔΕΝ είναι φραγμένη από εμπόδια η είσοδος ή η έξοδος αέρα της εξωτερικής ή της εσωτερικής μονάδας. Απομακρύνετε τυχόν εμπόδια και βεβαιωθείτε ότι ο αέρας ρέει ανεμπόδιστα. Το κλιματιστικό ενδέχεται να σταματήσει να λειτουργεί μετά από αιφνίδιες μεγάλες διακυμάνσεις τάσης, για την προστασία του συστήματος. Η λειτουργία του συνεχίζεται αυτόματα μετά από περίπου 3 λεπτά.
Ο ανεμιστήρας θα σταματάει κατά τη διάρκεια της λειτουργίας ροής αέρα.	Όταν αναπτυχθεί η ρυθμισμένη θερμοκρασία, η παροχή αέρα μειώνεται και η λειτουργία διακόπτεται. Η λειτουργία ξεκινάει πάλι αυτόματα μόλις αυξηθεί ή μειωθεί η θερμοκρασία του εσωτερικού χώρου.
Τα πτερύγια ΔΕΝ αρχίζουν να κινούνται αμέσως.	Η εσωτερική μονάδα ρυθμίζει τη θέση των πτερυγίων. Τα πτερύγια θα αρχίσουν να κινούνται σύντομα.
Η λειτουργία ΔΕΝ ξεκινάει σύντομα.	Αν έχει πατηθεί το κουμπι ON/OFF αμέσως μετά από διακοπή λειτουργίας ή αν έχει αλλάξει ο τρόπος λειτουργίας. Η λειτουργία θα αρχίσει πάλι μετά από 3 λεπτά για την προστασία του συστήματος.
Το σύστημα λειτουργεί αλλά παρέχει ανεπαρκή ψύξη ή θέρμανση.	<ul style="list-style-type: none"> Ελέγξτε τη ρύθμιση της ταχύτητας ροής αέρα. Ανατρέξτε στην ενότητα "4.3.2 Ταχύτητα ροής αέρα" στη σελίδα 8. Ελέγξτε τη ρύθμιση της θερμοκρασίας. Ανατρέξτε στην ενότητα "4.3.1 Για να ξεκινήσετε/τερματίσετε τη λειτουργία και να ρυθμίσετε τη θερμοκρασία" στη σελίδα 7. Ελέγξτε αν είναι κατάλληλη η ρύθμιση κατεύθυνσης της ροής αέρα. Ανατρέξτε στην ενότητα "4.3.3 Κατεύθυνση ροής αέρα" στη σελίδα 8. Ελέγξτε ότι ΔΕΝ είναι φραγμένη από εμπόδια η είσοδος ή η έξοδος αέρα της εξωτερικής ή της εσωτερικής μονάδας. Απομακρύνετε τυχόν εμπόδια και βεβαιωθείτε ότι ο αέρας ρέει ανεμπόδιστα. Ελέγξτε μήπως είναι φραγμένα το φίλτρα αέρα. Καθαρίστε τα φίλτρα αέρα. Ανατρέξτε στην ενότητα "6 Συντήρηση και σέρβις" στη σελίδα 16. Ελέγξτε μήπως υπάρχουν ανοιχτές πόρτες ή παράθυρα. Κλείστε τις πόρτες και τα παράθυρα, για να μην δημιουργείται ρεύμα αέρα. Ελέγξτε εάν η μονάδα έχει ρυθμιστεί σε λειτουργία Econo ή αθόρυβη λειτουργία εξωτερικής μονάδας. Ανατρέξτε στην ενότητα "4.3.6 Λειτουργία Econo και αθόρυβη λειτουργία εξωτερικής μονάδας" στη σελίδα 10. Ελέγξτε αν υπάρχει κάποιο έπιπλο ακριβώς κάτω ή δίπλα στην εσωτερική μονάδα. Μετακινήστε το έπιπλο.

Δυσλειτουργία	Μέτρο
Το σύστημα λειτουργεί, αλλά η θέρμανση είναι ανεπαρκής (ΔΕΝ βγαίνει αέρας από τη μονάδα).	<ul style="list-style-type: none"> Το κλιματιστικό μπορεί να προθερμαίνεται για λειτουργία θέρμανσης. Περιμένετε περίπου 1 έως 4 λεπτά. Αν ακούγεται ήχος ροής, η εξωτερική μονάδα μπορεί να βρίσκεται σε λειτουργία απόψυξης. Περιμένετε περίπου 4 έως 12 λεπτά.
ΔΕΝ ανοίγει η πρόσοψη.	Ελέγξτε αν υπάρχουν εμπόδια και προσπαθήστε να ανοίξετε την πρόσοψη με το τηλεχειριστήριο. Ανατρέξτε στην ενότητα "6.4 Για να ανοίξετε την πρόσοψη" στη σελίδα 17.
Ο χρονοδιακόπτης ΕΝΕΡΓΟΠΟΙΗΣΗΣ/ ΑΠΕΝΕΡΓΟΠΟΙΗΣΗΣ δεν λειτουργεί σύμφωνα με τις ρυθμίσεις.	<ul style="list-style-type: none"> Ελέγξτε αν έχουν ρυθμιστεί στην ίδια ώρα ο εβδομαδιαίος χρονοδιακόπτης και ο χρονοδιακόπτης ΕΝΕΡΓΟΠΟΙΗΣΗΣ/ ΑΠΕΝΕΡΓΟΠΟΙΗΣΗΣ. Αλλάξτε ή απενεργοποιήστε τη ρύθμιση. Ανατρέξτε στις ενότητες "4.5 Λειτουργία χρονοδιακόπτη ΑΠΕΝΕΡΓΟΠΟΙΗΣΗΣ/ ΕΝΕΡΓΟΠΟΙΗΣΗΣ" στη σελίδα 11 και "4.6 Λειτουργία εβδομαδιαίου χρονοδιακόπτη" στη σελίδα 12. Ελέγξτε αν έχει ρυθμιστεί σωστά το ρολόι και η ημέρα της εβδομάδας. Ανατρέξτε στην ενότητα "3.3 Ρολόι" στη σελίδα 5.
ΔΕΝ ΜΠΟΡΕΙ να επιλεχθεί η λειτουργία θέρμανσης.	Ελέγξτε ότι ΔΕΝ έχει κοπεί ο βραχυκυκλωτήρας J8 του τηλεχειριστηρίου. 
Παρατηρείται αφύσικη λειτουργία κατά τη λειτουργία της μονάδας.	Οι κερανοί ή τα ραδιοκύματα ενδέχεται να προκαλέσουν δυσλειτουργία του κλιματιστικού. Θέστε τον διακόπτη στη θέση OFF και ξανά ON.
Η μονάδα ΔΕΝ λαμβάνει σήματα από το τηλεχειριστήριο.	<ul style="list-style-type: none"> Ελέγξτε τις μπαταρίες του τηλεχειριστηρίου. Ανατρέξτε στην ενότητα "3.2 Για να τοποθετήσετε τις μπαταρίες" στη σελίδα 5. Βεβαιωθείτε ότι ο πομπός ΔΕΝ είναι εκτεθειμένος σε άμεση ηλιακή ακτινοβολία. Ελέγξτε μήπως υπάρχουν λαμπτήρες φθορισμού τύπου ηλεκτρονικού στάρτερ στον χώρο. Επικοινωνήστε με τον οικείο αντιπρόσωπο.
Η οθόνη του τηλεχειριστηρίου είναι κενή.	Αντικαταστήστε τις μπαταρίες του τηλεχειριστηρίου.
Στο τηλεχειριστήριο εμφανίζεται ένας κωδικός σφάλματος.	Συμβουλευτείτε τον οικείο αντιπρόσωπο. Για τον λεπτομερή κατάλογο κωδικών σφαλμάτων, ανατρέξτε στην ενότητα "7.2 Επίλυση προβλημάτων βάσει των κωδικών σφαλμάτων" στη σελίδα 22.
Αρχίζουν να λειτουργούν άλλες ηλεκτρικές συσκευές.	Εάν τα σήματα του τηλεχειριστηρίου θέτουν σε λειτουργία άλλες ηλεκτρικές συσκευές, απομακρύνετε τις άλλες συσκευές και επικοινωνήστε με τον οικείο αντιπρόσωπο.

Εάν μετά τον έλεγχο όλων των παραπάνω στοιχείων είναι αδύνατον να επισκευάσετε μόνοι σας τη βλάβη, επικοινωνήστε με τον τεχνικό εγκατάστασης και αναφέρετε τα συμπτώματα, τα πλήρη όνομα μοντέλου της μονάδας (εάν είναι δυνατόν και τον αριθμό κατασκευής) και την ημερομηνία εγκατάστασης (πιθανότατα αναγράφεται στην εγγύηση).

7.1 Συμπτώματα που ΔΕΝ αποτελούν συστημικές βλάβες

Τα ακόλουθα συμπτώματα ΔΕΝ αποτελούν ενδείξεις δυσλειτουργίας:

7.1.1 Σύμπτωμα: Ακούγεται ήχος σαν να τρέχει νερό

- Αυτός ο ήχος προκαλείται από τη ροή του ψυκτικού στη μονάδα.
- Αυτός ο ήχος μπορεί να παραχθεί όταν ρέει νερό εκτός της μονάδας κατά τη λειτουργία ψύξης ή αφύγρανσης.

7.1.2 Σύμπτωμα: Ακούγεται ένα φύσημα

Αυτός ο ήχος παράγεται όταν αλλάζει η φορά ροής του ψυκτικού (π.χ. κατά τη μεταγωγή από ψύξη σε θέρμανση).

7.1.3 Σύμπτωμα: Ακούγεται ένας ελαφρύς χτύπος

Αυτός ο ήχος παράγεται όταν η μονάδα διαστέλλεται ή συστέλλεται ελαφρώς με τις μεταβολές της θερμοκρασίας.

7.1.4 Σύμπτωμα: Ακούγεται ένα σφύριγμα

Αυτός ο ήχος παράγεται από τη ροή του ψυκτικού κατά τη διάρκεια της λειτουργίας απόψυξης.

7.1.5 Σύμπτωμα: Ακούγεται ένα κλικ κατά τη λειτουργία ή την αδράνεια

Αυτός ο ήχος παράγεται όταν λειτουργούν οι βαλβίδες ελέγχου ψυκτικού ή τα ηλεκτρικά εξαρτήματα.

7.1.6 Σύμπτωμα: Ακούγεται ένας χτύπος

Αυτός ο ήχος παράγεται όταν μια εξωτερική συσκευή αναρροφά αέρα από έναν χώρο (π.χ. ανεμιστήρας εξόδου, κάλυμμα εξαγωγή) ενώ οι πόρτες και τα παράθυρα του χώρου είναι κλειστά. Ανοίξτε τις πόρτες ή τα παράθυρα ή απενεργοποιήστε τη συσκευή.

7.1.7 Σύμπτωμα: Λευκή πάχνη βγαίνει από μια μονάδα (εσωτερική μονάδα, εξωτερική μονάδα)

Όταν το σύστημα αλλάζει σε λειτουργία θέρμανσης μετά τη λειτουργία απόψυξης. Η υγρασία που δημιουργείται λόγω της απόψυξης μετατρέπεται σε ατμό και εξέρχεται.

7.1.8 Σύμπτωμα: Οι μονάδες ίσως αναδύουν οσμές

Η μονάδα απορροφά τη μυρωδιά των δωματίων, των επίπλων, των τσιγάρων κλπ. και κατόπιν τις αποβάλλει.

7.1.9 Σύμπτωμα: Ο εξωτερικός ανεμιστήρας περιστρέφεται ενώ το κλιματιστικό δεν βρίσκεται σε λειτουργία

- Μετά τη διακοπή της λειτουργίας.** Ο εξωτερικός ανεμιστήρας συνεχίζει να περιστρέφεται για άλλα 30 δευτερόλεπτα για την προστασία του συστήματος.
- Ενώ το κλιματιστικό δεν βρίσκεται σε λειτουργία.** Όταν η εξωτερική θερμοκρασία είναι πολύ υψηλή, ο εξωτερικός ανεμιστήρας αρχίζει να περιστρέφεται για την προστασία του συστήματος.

7 Αντιμετώπιση προβλημάτων

7.2 Επίλυση προβλημάτων βάσει των κωδικών σφαλμάτων

Όταν παρουσιάζεται πρόβλημα, εμφανίζεται ένας κωδικός σφάλματος στο χειριστήριο. Είναι σημαντικό να κατανοήσετε το πρόβλημα και να πάρετε μέτρα πριν ακυρώσετε έναν κωδικό σφάλματος. Αυτό πρέπει να γίνει από εξουσιοδοτημένο τεχνικό εγκατάστασης ή από τον τοπικό αντιπρόσωπο.

Αυτό το κεφάλαιο σας δίνει μια επισκόπηση όλων των κωδικών σφαλμάτων και του περιεχομένου των κωδικών σφαλμάτων όπως εμφανίζεται στο χειριστήριο.

Για πιο λεπτομερείς οδηγίες αντιμετώπισης προβλημάτων για κάθε σφάλμα, ανατρέξτε στο εγχειρίδιο συντήρησης.

Διάγνωση σφαλμάτων από το τηλεχειριστήριο

Το τηλεχειριστήριο μπορεί να λάβει κωδικό σφάλματος από την εσωτερική μονάδα σχετικά με το σφάλμα. Είναι σημαντικό να κατανοήσετε το πρόβλημα και να πάρετε μέτρα πριν ακυρώσετε τον κωδικό σφάλματος. Αυτό θα πρέπει να γίνει από αδειοδοτημένο τεχνικό εγκατάστασης ή από τον τοπικό αντιπρόσωπο.

Για να δείτε τον κωδικό σφάλματος στο τηλεχειριστήριο:

- 1 Κρατήστε πατημένο το κουμπί  για 5 δευτερόλεπτα περίπου.

Αποτέλεσμα: Αναβοσβήνει η ένδειξη  στο τμήμα ένδειξης θερμοκρασίας.

- 2 Πατήστε επανειλημμένα το κουμπί  μέχρι να ακουστεί ένας συνεχής ήχος.

Αποτέλεσμα: Ο κωδικός εμφανίζεται πλέον στην οθόνη.



ΠΛΗΡΟΦΟΡΙΕΣ

- Η αναπαραγωγή ενός σύντομου ήχου και 2 διαδοχικών ήχων υποδηλώνει κωδικούς που δεν αντιστοιχούν.
- Για να ακυρώσετε την ένδειξη του κωδικού, κρατήστε πατημένο το κουμπί ακύρωσης  για 5 δευτερόλεπτα. Ο κωδικός εξαφανίζεται επίσης από την οθόνη αν ΔΕΝ πατηθεί το κουμπί μέσα σε διάστημα 1 λεπτού.

Σύστημα

Κωδικός σφάλματος	Περιγραφή
00	Κανονική λειτουργία
U0	Έλλειψη ψυκτικού
U2	Ανίχνευση υπέρτασης
U4	Σφάλμα μετάδοσης σήματος (μεταξύ της εσωτερικής και της εξωτερικής μονάδας)
UR	Σφάλμα συνδυαστικής λειτουργίας εσωτερικής/ εξωτερικής μονάδας

Εσωτερική μονάδα

Κωδικός σφάλματος	Περιγραφή
R1	Πρόβλημα λειτουργίας PCB εσωτερικής μονάδας
R5	Προστασία παγώματος ή έλεγχος υψηλής πίεσης
R6	Πρόβλημα λειτουργίας μοτέρ ανεμιστήρα (μοτέρ Σ.Ρ.)
RH	Σφάλμα μονάδας Streamer
E4	Πρόβλημα λειτουργίας θερμίστορ εναλλάκτη θερμότητας εσωτερικής μονάδας
E7	Σφάλμα ανοίγματος ή κλεισίματος πρόσοψης
E9	Πρόβλημα λειτουργίας θερμίστορ θερμοκρασίας χώρου
EE	Σφάλμα αισθητήρα υγρασίας

Εξωτερική μονάδα

Κωδικός σφάλματος	Περιγραφή
E8	Πρόβλημα λειτουργίας 4-οδης βαλβίδας
E1	Πρόβλημα λειτουργίας PCB εξωτερικής μονάδας
E5	Ενεργοποίηση υπερφόρτωσης (υπερφόρτωση συμπιεστή)
E6	Κλειδωμα συμπιεστή
E7	Κλειδωμα ανεμιστήρα Σ.Ρ.
E8	Υπερένταση ρεύματος εισόδου
F3	Έλεγχος θερμοκρασίας σωλήνα εκκένωσης
F6	Έλεγχος υψηλής πίεσης (σε λειτουργία ψύξης)
H0	Πρόβλημα λειτουργίας αισθητήρα συστήματος συμπιεστή
H6	Πρόβλημα λειτουργίας αισθητήρα θέσης
H8	Πρόβλημα λειτουργίας αισθητήρα τάσης/έντασης Σ.Ρ.
H9	Πρόβλημα λειτουργίας θερμίστορ θερμοκρασίας εξωτερικής μονάδας
U3	Πρόβλημα λειτουργίας θερμίστορ σωλήνα εκκένωσης
U6	Πρόβλημα λειτουργίας θερμίστορ εναλλάκτη θερμότητας εξωτερικής μονάδας
L3	Σφάλμα θέρμανσης ηλεκτρικών εξαρτημάτων
L4	Αύξηση θερμοκρασίας πτερυγίου εξαγωγής θερμότητας
L5	Στιγμαία υπερένταση αντιστροφή (Σ.Ρ.)
P4	Πρόβλημα λειτουργίας θερμίστορ πτερυγίου εξαγωγής θερμότητας
F8	Σφάλμα εσωτερικής θερμοκρασίας συμπιεστή

7.3 Αντιμετώπιση προβλημάτων προσαρμογέα ασύρματης σύνδεσης

Ο παρακάτω πίνακας περιγράφει συνοπτικά τον τρόπο αντιμετώπισης ορισμένων προβλημάτων. Αν το πρόβλημα δεν διορθωθεί με καμία από τις επόμενες λύσεις, μεταβείτε στη διεύθυνση <http://www.onlinecontroller.daikineurope.com/> για περισσότερες πληροφορίες και συνήθεις ερωτήσεις.

Πρόβλημα	Μέτρο
Δεν είναι δυνατή η σύνδεση στον προσαρμογέα WLAN (δεν αναβοσβήνει καμία από τις λυχνίες LED).	<ul style="list-style-type: none">• Δοκιμάστε να λειτουργήσετε τη μονάδα με το τηλεχειριστήριο.• Ελέγξτε εάν η συσκευή είναι ενεργοποιημένη.• Απενεργοποιήστε και ενεργοποιήστε ξανά τη μονάδα.

Πρόβλημα	Μέτρο
Ο προσαρμογέας WLAN ΔΕΝ είναι ορατός στην οθόνη επισκόπησης της μονάδας (Αρχική οθόνη) μετά από τη διαμόρφωση του προσαρμογέα WLAN (επιλογή WPS).	<ul style="list-style-type: none"> ▪ Βεβαιωθείτε ότι ο προσαρμογέας του ασύρματου LAN βρίσκεται αρκετά κοντά στη συσκευή επικοινωνίας. ▪ Ελέγξτε αν υπάρχει επικοινωνία. Ανατρέξτε στην ενότητα "Για να επιβεβαιώσετε την κατάσταση σύνδεσης του ασύρματου προσαρμογέα" στη σελίδα 14. ▪ Βεβαιωθείτε ότι η έξυπνη συσκευή είναι συνδεδεμένη στο ίδιο ασύρματο δίκτυο με τον προσαρμογέα WLAN. ▪ Δοκιμάστε να επαναφέρετε την προεπιλεγμένη εργοστασιακή ρύθμιση και επαναλάβετε τη ρύθμιση. Ανατρέξτε στην ενότητα "Για να επαναφέρετε τη ρύθμιση σύνδεσης στην προεπιλεγμένη εργοστασιακή ρύθμιση" στη σελίδα 15.
Ο προσαρμογέας WLAN ΔΕΝ είναι ορατός στον κατάλογο των διαθέσιμων δικτύων Wi-Fi στην έξυπνη συσκευή (επιλογή σημείου πρόσβασης)	<ul style="list-style-type: none"> ▪ Προσπαθήστε να κάνετε εναλλαγή μεταξύ των ρυθμίσεων σημείου πρόσβασης και WPS για να αλλάξετε το ασύρματο κανάλι. Το ασύρματο κανάλι ΠΡΕΠΕΙ να είναι μεταξύ 1 και 11. ▪ Ελέγξτε αν υπάρχει επικοινωνία. Ανατρέξτε στην ενότητα "Για να επιβεβαιώσετε την κατάσταση σύνδεσης του ασύρματου προσαρμογέα" στη σελίδα 14. ▪ Δοκιμάστε να επαναφέρετε την προεπιλεγμένη εργοστασιακή ρύθμιση και επαναλάβετε τη ρύθμιση. Ανατρέξτε στην ενότητα "Για να επαναφέρετε τη ρύθμιση σύνδεσης στην προεπιλεγμένη εργοστασιακή ρύθμιση" στη σελίδα 15.

8 Απόρριψη



ΕΙΔΟΠΟΙΗΣΗ

ΜΗΝ προσπαθήσετε να αποσυναρμολογήσετε μόνοι σας το σύστημα: η αποσυναρμολόγηση του συστήματος, ο χειρισμός του ψυκτικού, του λαδιού και των άλλων τμημάτων ΠΡΕΠΕΙ να συμμορφώνονται με την ισχύουσα νομοθεσία. Οι μονάδες ΠΡΕΠΕΙ να υποβάλλονται σε επεξεργασία σε ειδική εγκατάσταση επεξεργασίας για επαναχρησιμοποίηση, ανακύκλωση και ανάκτηση.



Copyright 2017 Daikin

DAIKIN INDUSTRIES CZECH REPUBLIC s.r.o.
U Nové Hospody 1/1155, 301 00 Plzeň Skvrňany, Czech Republic

DAIKIN EUROPE N.V.
Zandvoordestraat 300, B-8400 Oostende, Belgium

3P485919-7G 2018.03